

Model: \_\_\_\_\_

Modell•Modèle•Modelo•Model•Malli•Model•Μοντέλο•  
Modello•Model•Modell•Modelo•Modell•Модел•Model•  
Modell•Model•Model•Model•Model•Model•Модель

## Use and Maintenance Instructions MSA V-FLEX, V-FIT, V-FORM+, V-FORM Harness

### WARNING

The user must be trained before using this product. Use this manual as part of a user safety training program that is appropriate for the user's occupation. These instructions must be provided to users before use of the product and retained for ready reference by the user. The user must read, understand (or have explained), and heed all instructions, labels, markings and warnings supplied with this product and with those products intended for use in association with it. FAILURE TO DO SO MAY RESULT IN SERIOUS INJURY OR DEATH.

**DEUTSCH**

## Anleitungen zu Gebrauch und Instandhaltung MSA V-FLEX, V-FIT, V-FORM+, V-FORM-Gurt

### WARNUNG

Der Benutzer muss vor Verwendung des Produkts geschult werden. Verwenden Sie dieses Handbuch im Rahmen eines Sicherheitsschulungsprogramms für Benutzer, unter Berücksichtigung derer Tätigkeit. Diese Gebrauchsanleitung muss den Benutzern vor der Verwendung des Produkts zur Verfügung gestellt und zum schnellen Nachschlagen griffbereit aufbewahrt werden. Alle Anleitungen, Etiketten, Kennzeichnungen, Markierungen und Warnungen, die mit diesem Produkt oder mit anderen zum gemeinsamen Einsatz vorgesehenen Produkten geliefert wurden, muss der Benutzer gelesen und verstanden (oder erklärt bekommen) haben. NICHTBEACHTUNG KANN ZU SCHWEREN VERLETZUNGEN ODER ZUM TOD FÜHREN.

**FRANCAIS**

## Instructions d'utilisation et de maintenance Harnais MSA V-FLEX, V-FIT, V-FORM+, V-FORM

### AVERTISSEMENT

L'utilisateur doit être formé avant d'utiliser ce produit. Utilisez ce manuel dans le cadre d'un programme de formation à la sécurité de l'utilisateur adapté à l'occupation de l'utilisateur. Ces instructions doivent être procurées aux utilisateurs avant l'utilisation du produit et conservées pour consultation ultérieure par l'utilisateur. L'utilisateur doit lire, comprendre (ou se faire expliquer) et tenir compte de l'ensemble des instructions, étiquettes, marquages et avertissements accompagnant ce produit et les produits destinés à être utilisés en combinaison avec ce produit. LE NON-RESPECT DE CES CONSIGNES PEUT ENTRAÎNER DES BLESSURES GRAVES, VOIRE MORTELLES.

**ESPAÑOL**

## Instrucciones de uso y mantenimiento Arnés MSA V-FLEX, V-FIT, V-FORM+, V-FORM

### ADVERTENCIA

El usuario debe recibir formación antes de utilizar este producto. Utilice este manual como parte de un programa de formación sobre la seguridad del usuario que sea adecuado para el puesto de trabajo del usuario. Es necesario proporcionar estas instrucciones a los usuarios antes de utilizar el producto y conservarlas a mano para que el usuario pueda consultarlas. El usuario debe leer atentamente (o deben explicarle) todas las instrucciones, etiquetas, marcas y advertencias suministradas con este producto y con los productos que se vayan a utilizar en combinación con el mismo. EL INCUMPLIMIENTO DE ESTA RECOMENDACIÓN PUEDE CONLLEVAR LESIONES GRAVES O LETALES.



Country of Origin: Mexico  
MSA Europe GmbH  
Schlüsselstrasse 12  
8645 Rapperswil-Jona  
Switzerland

P/N : 10203687/06  
CR : 800000058808  
Print Spec. : 10000005389 (F)

www.MSAsafety.com  
© MSA 2021, 2022, 2023

**DANSK****Brugs- og vedligeholdelsesvejledning  
MSA V-FLEX, V-FIT, V-FORM+, V-FORM-sele****⚠ ADVARSEL**

Brugeren skal instrueres, før dette produkt anvendes. Brug denne vejledning som en del af et træningsprogram i brugersikkerhed, der er passende i forhold til brugerens arbejde. Denne vejledning skal gives til brugerne før anvendelsen af produktet, og den skal opbevares, så brugeren til enhver tid kan slå op i den. Brugeren skal læse, forstå (eller få forklaret) og overholde alle anvisninger, mærkater, mærkninger samt advarsler i forbindelse med dette produkt og med andre produkter til brug sammen med det. I MODSAT FALD KAN DET RESULTERE I ALVORLIGE PERSONSKADER ELLER DØD.

**SUOMI****Käyttö- ja huolto-ohjeet  
M MSA V-FLEX, V-FIT, V-FORM+, V-FORM -turvaljaat****⚠ VAROITUS**

Tuotteen käyttö edellyttää käyttökoulutusta. Tämän käyttöohjeen on oltava osa käyttäjän työtehtäviin mukautettua käyttökoulutusta. Tämä käyttöohje on annettava käyttäjille ennen tuotteen käyttöä ja pidettävä saatavilla käytön aikana. Käyttäjän on luettava ja ymmärrettävä (tai pyydettävä lisäohjeita) kaikki tämän tuotteen sekä sen kanssa käytävien tuotteiden arvokilvet, varoitukset ja ohjeet ja noudatettava niitä. TÄMÄN OHJEEN LAIMINLYÖNTI VOI AIHEUTTAA VAKAVAN VAMMAN TAI KUOLEMAN.

**HRVATSKI****Käyttö- ja huolto-ohjeet  
MSA V-FLEX, V-FIT, V-FORM+, V-FORM -turvaljaat****⚠ UPOZORENJE**

Korisnik mora proći obuku za uporabu ovog proizvoda. Upotrijebite ovaj priručnik kao dio programa sigurnosne obuke koji odgovara aktivnosti korisnika. Ove upute moraju se omogućiti korisnicima prije njihove uporabe proizvoda kako bi ih mogli pregledati kada god to bude potrebno. Korisnik mora pročitati, razumjeti (ili dobiti objašnjenje) te uzeti u obzir sve upute, naljepnice, oznake i upozorenja isporučene s ovim proizvodom te onim proizvodima koji su namijenjeni uporabi u kombinaciji s njime. AKO TO NE UČINI, IZLAŽE SE OPASNOSTI OD OZBILJNE OZLJEDE ILI ČAK SMRTI.

**ΕΛΛΗΝΙΚΑ****Οδηγίες χρήσης και συντήρησης  
Μποντριέ MSA V-FLEX, V-FIT, V-FORM+, V-FORM****⚠ ΠΡΟΕΙΔΟΠΟΙΗΣΗ**

Ο χρήστης πρέπει να έχει εκπαιδευτεί πριν από τη χρήση του προϊόντος. Χρησιμοποιείτε το παρόν εγχειρίδιο στο πλαίσιο ενός προγράμματος εκπαίδευσης για την ασφάλεια του χρήστη κατάλληλου για την εργασία του χρήστη. Οι οδηγίες αυτές πρέπει να παρέχονται στους χρήστες πριν από τη χρήση του προϊόντος και να διατηρούνται από τον χρήστη σε κατάσταση ετοιμότητας για αναφορά. Ο χρήστης πρέπει να διαβάσει, να κατανοήσει (ή να έχει αποσαφηνίσει) και να συμμορφώνεται με όλες τις οδηγίες, τις ετικέτες, τις σημάνσεις και τις προειδοποιήσεις που παρέχονται με το παρόν προϊόν, καθώς και με τυχόν προϊόντα που προορίζονται για χρήση σε συνδυασμό με αυτό το προϊόν. ΣΕ ΑΝΤΙΘΕΤΗ ΠΕΡΙΠΤΩΣΗ ΕΝΔΕΧΕΤΑΙ ΝΑ ΠΡΟΚΛΗΘΕΙ ΣΟΒΑΡΟΣ ΤΡΑΥΜΑΤΙΣΜΟΣ Ή ΘΑΝΑΤΟΣ.

**ITALIANO****Istruzioni per l'uso e la manutenzione  
Imbracatura MSA V-FLEX, V-FIT, V-FORM+, V-FORM****⚠ AVVERTENZA**

L'utilizzatore deve essere addestrato prima di usare questo prodotto. Utilizzare questo manuale nell'ambito di un programma di addestramento sulla sicurezza adeguato per l'attività svolta dall'utilizzatore. Queste istruzioni devono essere fornite agli utilizzatori prima dell'uso del prodotto e conservate per essere consultate anche successivamente. L'utilizzatore deve leggere e comprendere (o gli si devono spiegare) e osservare tutte le istruzioni, le etichette, i contrassegni e le avvertenze fornite con il prodotto e con gli altri prodotti destinati a essere utilizzati con quest'ultimo. IN CASO CONTRARIO SUSSISTE IL RISCHIO DI LESIONI GRAVI O MORTALI.

**NEDERLANDS****Gebruiks- en onderhoudsinstructies  
MSA V-FLEX, V-FIT, V-FORM+, V-FORM Harnas****⚠ WAARSCHUWING**

De gebruiker moet voor gebruik van dit product worden opgeleid. Gebruik de handleiding als onderdeel van een trainingsprogramma gebruikersveiligheid die toepasselijk is voor het beroep van de gebruiker. Deze instructies moeten aan de gebruiker verstrekt worden vóór gebruik van het product en bewaard worden als naslagwerk voor de gebruiker. Alle bij dit product, en de bij dit product gebruikte andere producten, geleverde instructies, labels, markeringen en waarschuwingen moeten door de gebruiker gelezen, begrepen (of uitgelegd gekregen) en nagekomen worden. HET NIET OPVOLGEN VAN DEZE VOORSCHRIFTEN KAN LEIDEN TOT ERNSTIG LETSEL OF DE DOOD.

**NORSK**

## Brukerveiledning og vedlikeholdsinstruksjoner

### MSA V-FLEX, V-FIT, V-FORM+, V-FORM seler

#### ⚠ ADVARSEL

Brukeren må få opplæring før bruk av dette produktet. Bruk denne håndboken som en del av brukerens sikkerhetsopplæringsprogram som er egnet for brukerens yrke. Brukere må få tilgang til denne bruksanvisningen før bruk av produktet og beholdes tilgjengelig for senere referanse. Brukeren må lese, forstå (eller få forklart) og følge alle instruksjoner, etiketter, merker og advarsler som fulgte med dette produktet og de produktene som er beregnet brukt sammen med dette produktet. HVIS DETTE IKKE FØLGES, KAN DET FØRE TIL ALVORLIG PERSONSKADE ELLER DØDSFALL.

**PORTUGUÊS**

## Instruções de uso e de manutenção

### Arnês V-FLEX, V-FIT, V-FORM+, V-FORM MSA

#### ⚠ ADVERTÊNCIA

O utilizador deve ter formação antes de utilizar este produto. Utilize este manual como parte de um programa de formação de segurança dos utilizadores adequado à função do utilizador. As presentes instruções devem ser fornecidas aos utilizadores antes da utilização do produto e guardadas para consulta rápida por parte do utilizador. O utilizador deve ler, compreender (ou ser-lhe explicitado) e respeitar todas as instruções, etiquetas, marcações e avisos fornecidos com este produto e com os produtos destinados para utilização em associação ao mesmo. O NÃO CUMPRIMENTO PODE PROVOCAR DANOS PESSOAIS GRAVES OU A MORTE.

**SVENSKA**

## Bruks- och underhållsanvisning

### MSA V-FLEX, V-FIT, V-FORM+, V-FORM sele

#### ⚠ VARNING

Användaren måste utbildas i användningen av produkten innan den används. Använd denna bruksanvisning som en del av ett säkerhetsutbildningsprogram som är lämpligt för användarens yrke. Denna bruksanvisning måste tillhandahållas användarna innan produkten används och förvaras nära till hands för framtida referens. Användaren måste läsa, förstå (eller få dem förklarade) och följa alla instruktioner, etiketter, märkningar och varningar som medföljer denna produkt och de produkter som är avsedda att användas tillsammans med produkten. ATT INTE FÖLJA DESSA ANVISNINGAR KAN LEDA TILL ALLVARLIG PERSONSKADA ELLER DÖDSFALL.

**БЪЛГАРСКИ**

## Инструкции за употреба и поддръжка

### Сбруя MSA V-FLEX, V-FIT, V-FORM+, V-FORM

#### ⚠ ВНИМАНИЕ-----ПРЕДУПРЕЖДЕНИЕ

Потребителят трябва да бъде обучен, преди да използва този продукт. Използвайте това ръководство като част от програма за обучение по безопасност на потребителя, съобразена с неговата професия. Настоящите инструкции трябва да се предоставят на потребителите, преди да използват продукта, и да се запазят за бърза справка. Потребителят трябва да прочете, разбере (или да му бъдат обяснени) и спазва всички инструкции, етикети, маркировки и предупреждения, приложени към този продукт и продуктите, предназначени за употреба с него. НЕСПАЗВАНЕТО НА ИНСТРУКЦИИТЕ МОЖЕ ДА ДОВЕДЕ ДО СЕРИОЗНИ НАРАНЯВАНИЯ ИЛИ СМЪРТ.

**ČESKY**

## Návod k použití a údržbě

### Postroj MSA V-FLEX, V-FIT, V-FORM+, V-FORM

#### ⚠ VAROVÁNÍ

Uživatel musí být před použitím tohoto produktu proškolen. Použijte tento návod jako součást školení bezpečnosti práce. Tento návod musí být uživateli poskytnut před použitím produktu a uživatel si ho musí ponechat u sebe, aby do něho mohl v případě potřeby nahlédnout. Uživatel si musí přečíst, pochopit (nebo si nechat vysvětlit) a dodržovat všechny pokyny, štítky, označení a upozornění dodané s produktem a s produkty, které jsou určeny pro použití s tímto produktem. NEUPOSLECHNUTÍ TOHOTO VAROVÁNÍ MŮŽE VÉST K ZÁVAŽNÉMU ZRANĚNÍ NEBO ÚMRTÍ.

**MAGYAR**

## Használati és karbantartási utasítás

### MSA V-FLEX, V-FIT, V-FORM+, V-FORM heveder

#### ⚠ FIGYELMEZTETÉS

A termék használata előtt be kell tanítani a felhasználót. Használja ezt a használati utasítást a felhasználói foglalkozásának megfelelő biztonsági oktatási/gyakorlási program részeként. Ezen használati utasítást át kell adni a felhasználóknak a termék használata előtt, és meg kell őrizni azt a felhasználó általi későbbi használat céljából. A felhasználónak el kell olvasnia, meg kell értenie (vagy el kell magyaráztatnia) és figyelembe kell vennie a termékkel és az azzal együtt használandó egyéb termékekkel kapcsolatos összes utasítást, címkét és figyelmeztetést. ENNEK FIGYELMEN KÍVÜL HAGYÁSA SÚLYOS VAGY HALÁLOS SZEMÉLYI SÉRÜLÉSHEZ VEZETHET.

**POLSKI**

## Instrukcje użytkowania i konserwacji Uprząż MSA V-FLEX, V-FIT, V-FORM+, V-FORM

### OSTRZEŻENIE

Przed użyciem tego produktu użytkownik musi przejść szkolenie. Użyć tej instrukcji jako części programów szkoleniowych bezpieczeństwa użytkownika, odpowiednich dla stanowiska pracy użytkownika. Instrukcje te należy udostępnić użytkownikom przed użyciem tego produktu i zachować dostępne do wglądu. Użytkownik musi przeczytać, zrozumieć (lub być pouczony) i stosować się do wszystkich instrukcji, etykiet, oznaczeń i ostrzeżeń, które są dołączone do tego produktu oraz innych produktów, które są przeznaczone do stosowania z nim. NIEPRZESTRZEGANIE TEGO OSTRZEŻENIA MOŻE SPOWODOWAĆ POWAŻNE OBRAŻENIA CIAŁA LUB ŚMIERĆ.

**SLOVENŠČINA**

## Navodila za uporabo in vzdrževanje Varovalni pas MSA V-FLEX, V-FIT, V-FORM+, V-FORM

### OPOZORILO

Uporabnik mora biti usposobljen pred uporabo izdelka. Ta navodila naj bodo vključena v program za varnostno usposabljanje uporabnikov, primeren za delo, ki ga uporabnik opravlja. Ta navodila morajo biti uporabnikom na voljo pred uporabo izdelka in tudi za poznejši ogled. Uporabnik mora prebrati, razumeti (ali mu to pojasni druga oseba) in upoštevati vsa navodila, oznake, označbe in opozorila v povezavi s tem izdelkom in tistimi, ki so namenjeni za uporabo skupaj z njim. NEUPOŠTEVANJE TEGA LAHKO POVZROČI HUDO TELESNO POŠKODBO ALI SMRT.

**ROMÂNĂ**

## Instrucțiuni de Utilizare și de Întreținere Harnașament MSA V-FLEX, V-FIT, V-FORM+, V-FORM

### AVERTISMENT!

Utilizatorul trebuie să fie instruit înainte de utilizarea acestui produs. Utilizați acest manual ca parte a unui program de instruire de siguranță a utilizatorului, care este adecvat pentru ocupația utilizatorului. Aceste instrucțiuni trebuie să fie asigurate utilizatorilor înainte de utilizarea produsului și trebuie păstrate pentru a fi consultate ulterior de către utilizator. Utilizatorul trebuie să citească, să înțeleagă (sau să i se explice) și să acorde atenție tuturor instrucțiunilor, etichetelor, marcajelor și avertismentelor care însoțesc acest produs și acele produse destinate utilizării în legătură cu acesta. NERESPECTAREA ACESTUI FAPT POATE DUCE LA VĂTĂMĂRI GRAVE SAU MOARTE.

**SRPSKI**

## Uputstva za upotrebu i održavanje Pojas MSA V-FLEX, V-FIT, V-FORM+, V-FORM

### UPOZORENJE

Pre upotrebe ovog proizvoda, korisnik mora proći obuku. Koristite ova uputstva kao deo obuke za bezbednost korisnika u skladu sa njegovim zanimanjem. Ova uputstva se moraju obezbediti korisnicima pre upotrebe proizvoda, a nakon toga ih ovi trebaju čuvati za buduće potrebe. Korisnik mora pročitati, razumeti (ili da mu se objasni), poštovati sva uputstva, etikete, oznake i upozorenja koja idu uz ovaj proizvod i uz one proizvode koji su namenjeni za upotrebu sa njim. NEPOŠTOVANJE OVOGA MOŽE DOVESTI DO OZBILJNIH POVREDA ILI SMRTI.

**SLOVENČINA**

## Pokyny na používanie a údržbu Postroj MSA V-FLEX, V-FIT, V-FORM+, V-FORM

### VAROVANIE

Pred použitím tohto výrobku musí byť používateľ poučený. Tento návod používajte ako súčasť školiaceho programu zameraného na bezpečnosť používateľov, ktorý je primeraný zamestnaniu používateľa. Tento návod musí byť odovzdaný používateľom pred použitím výrobku a používateľ ho musí mať v prípade potreby poruke. Používateľ si musí prečítať všetky pokyny, štítky, označenia a výstrahy dodané s týmto výrobkom a s výrobkami určenými na použitie s ním, musí týmto pokynom porozumieť (alebo si ich dať vysvetliť) a dodržiavať ich. NEREŠPEKTOVANIE TÝCHTO POKYNOV MÔŽE SPÔSOBIŤ ZÁVAŽNÉ ZRANENIE ALEBO SMRŤ.

**РУССКИЙ**

## Инструкции по использованию и обслуживанию изделий MSA V-FLEX, V-FIT, V-FORM+, V-FORM

### ОСТОРОЖНО

Перед использованием этого изделия пользователь должен пройти обучение. Используйте данное руководство в программе обучения пользователя технике безопасности, соответствующей специальности пользователя. Эти инструкции должны быть предоставлены пользователям перед началом использования изделия и должны храниться у пользователей на случай возникновения вопросов. Пользователь должен прочитать, понять (или получить пояснения) и выполнять все инструкции, обращать внимание на маркировочные знаки и предупреждения, входящие в комплект поставки с данным изделием и с изделиями, которые должны использоваться совместно с ним. НЕВЫПОЛНЕНИЕ ДАННОГО УКАЗАНИЯ МОЖЕТ ПРИВЕСТИ К СЕРЬЕЗНОЙ ТРАВМЕ ИЛИ СМЕРТИ.

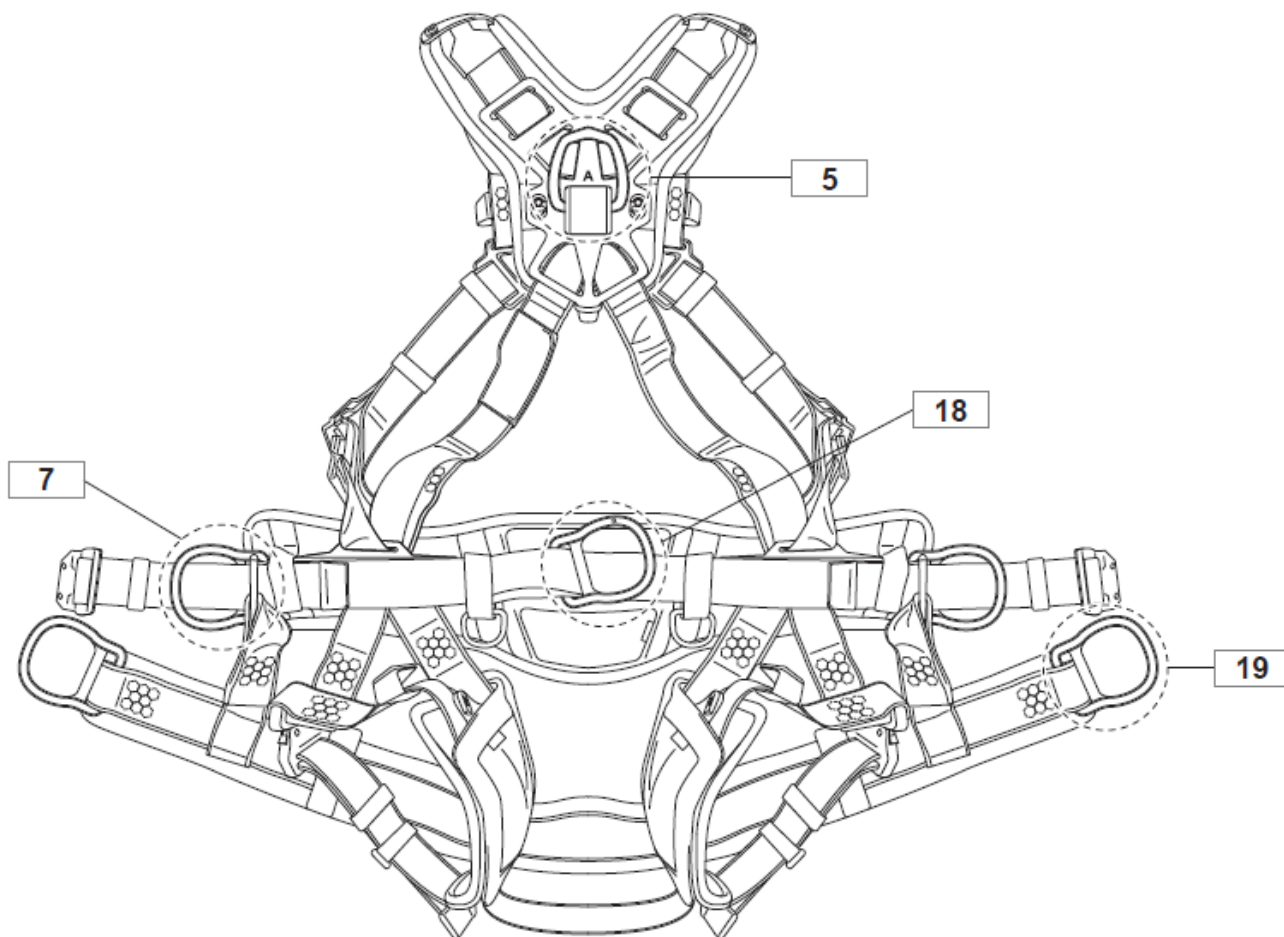
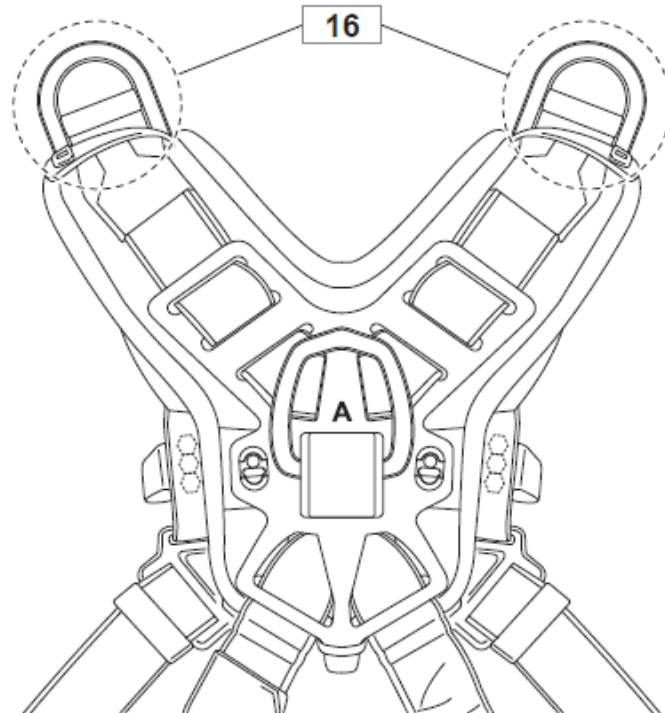
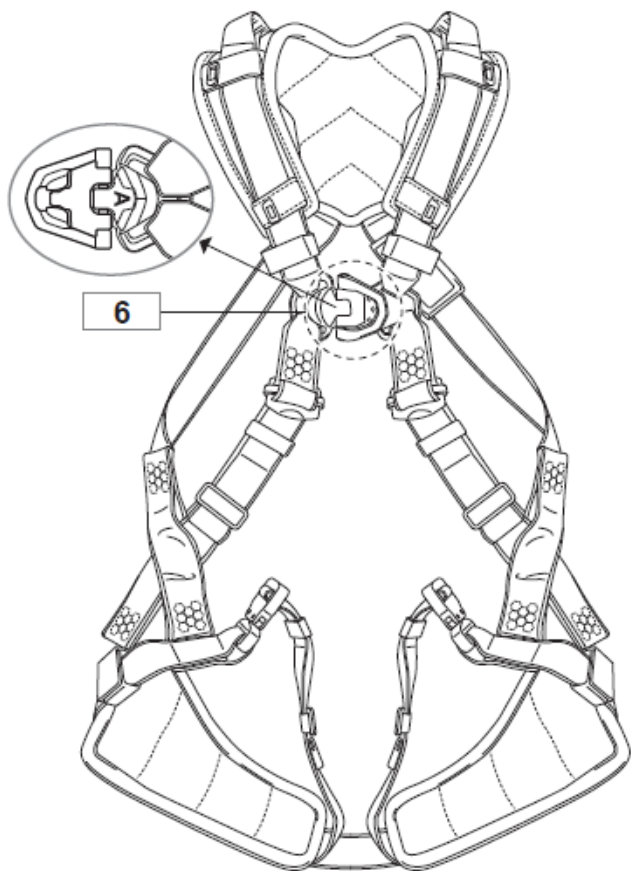

**1A**

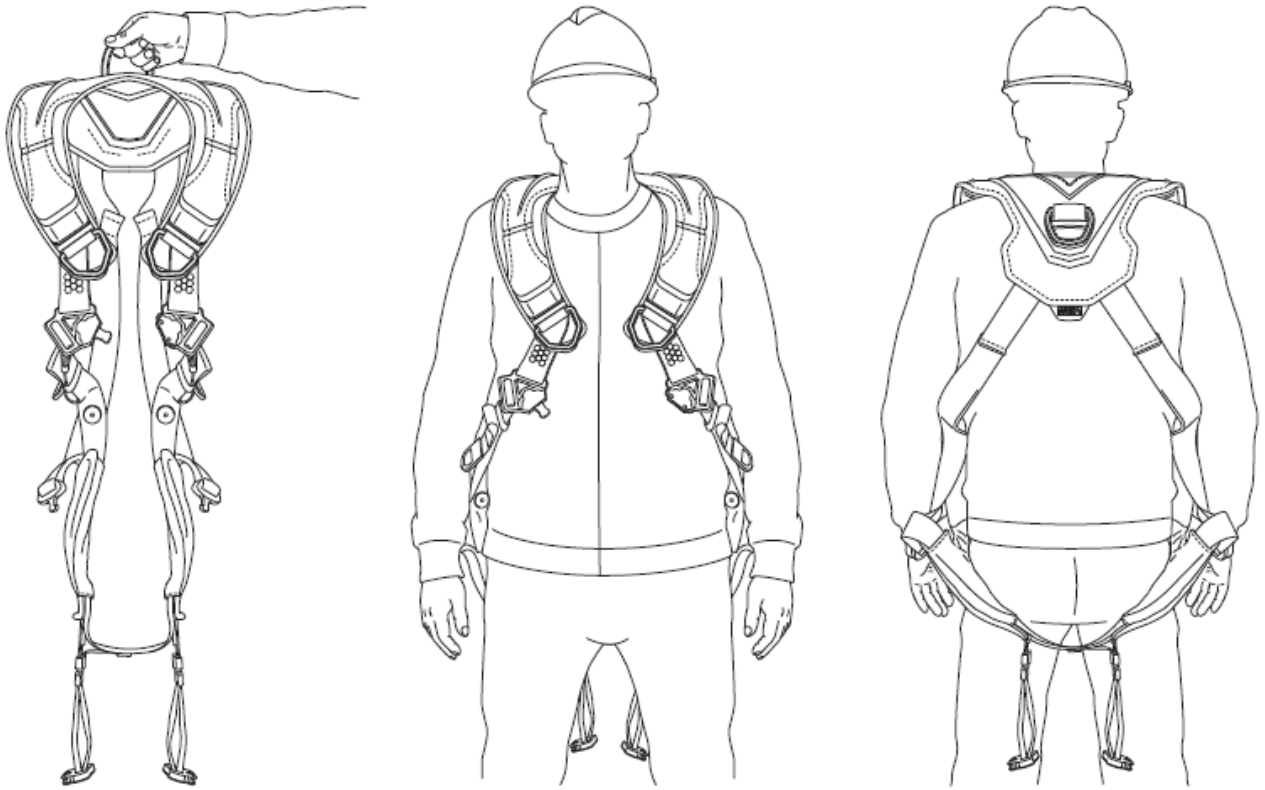

**1B**

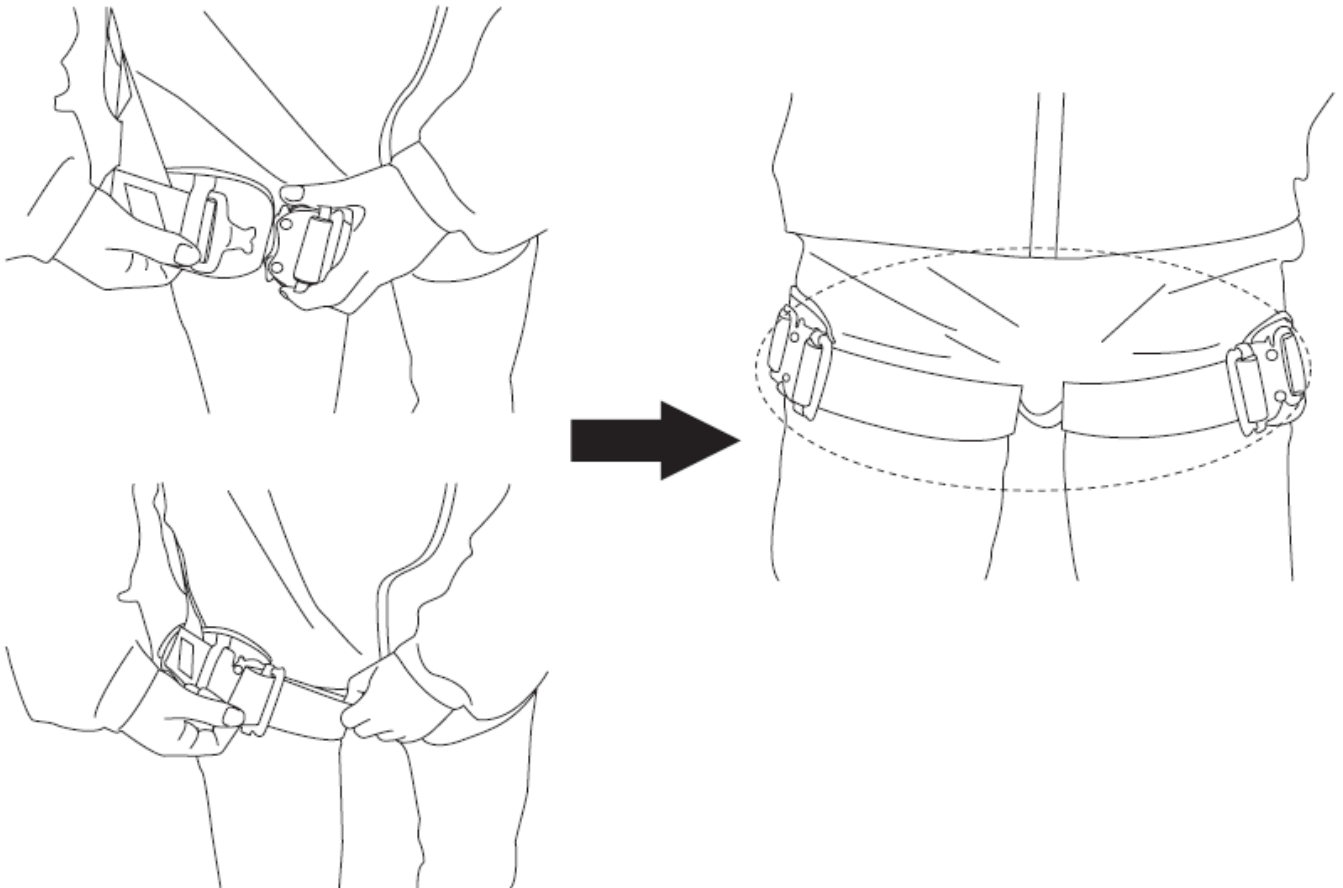

1C

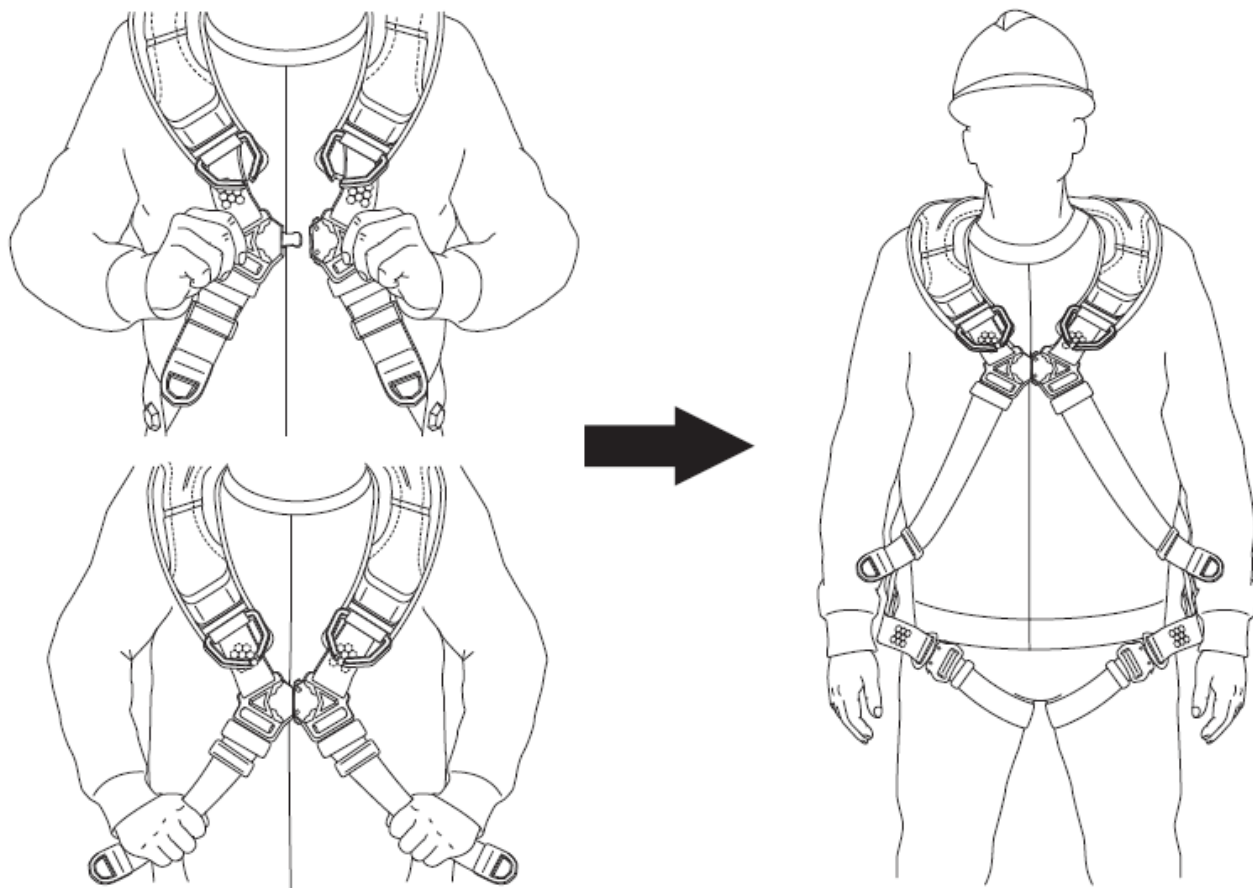

2

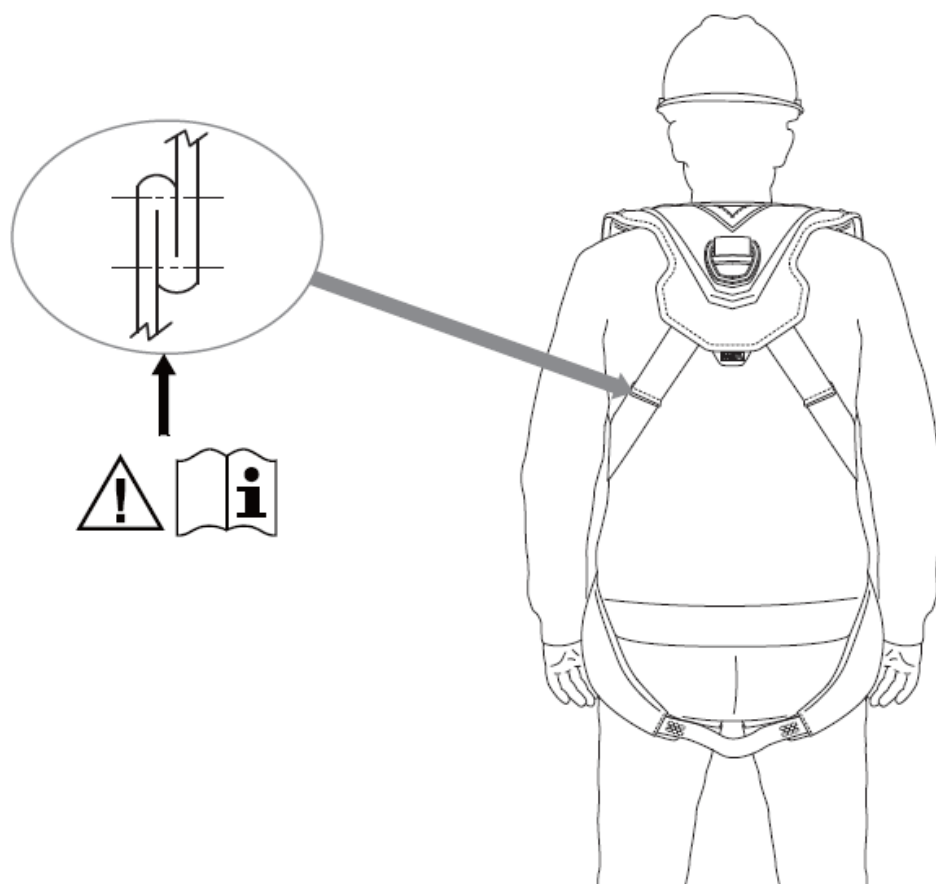



**3**

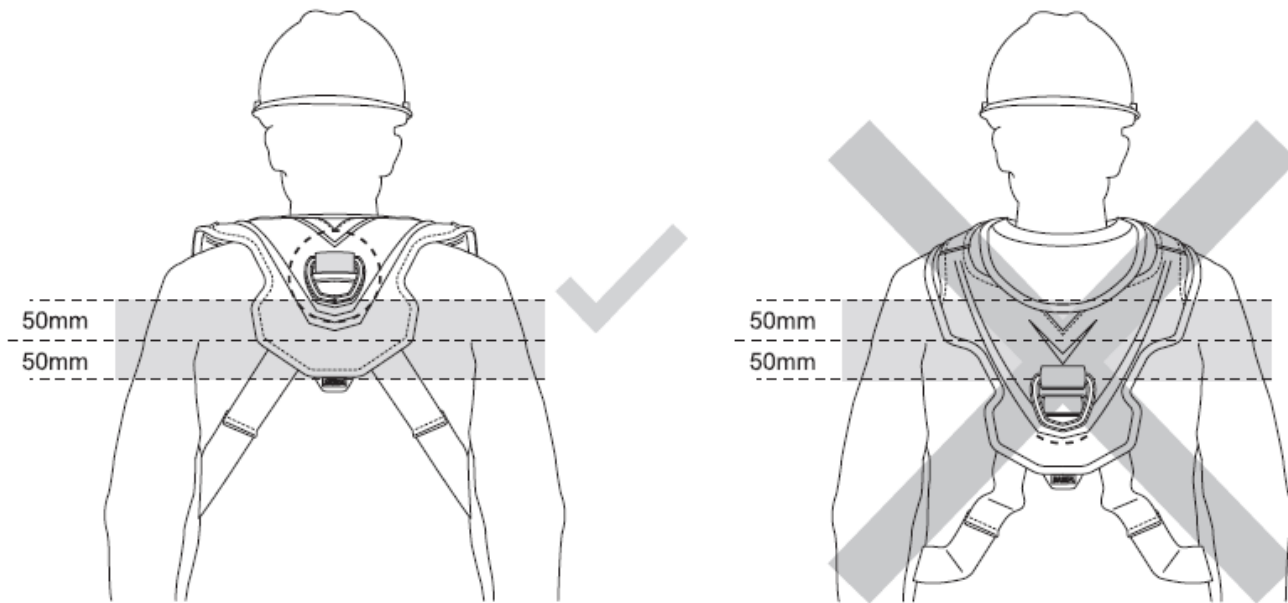

**4A**

ft (m)	SMALL/ X-SMALL		STANDARD		X-LARGE							
6'-6" (2.0)												
6'-4" (1.9)												
6'-2" (1.9)												
6'-0" (1.8)												
5'-10" (1.8)												
5'-8" (1.7)												
5'-6" (1.7)												
5'-4" (1.6)												
5'-2" (1.6)												
5'-0" (1.5)												
	110 (50)	130 (59)	150 (68)	170 (77)	190 (86)	210 (95)	230 (105)	250 (114)	270 (123)	290 (132)	310 (141)	lb kg

**4B**

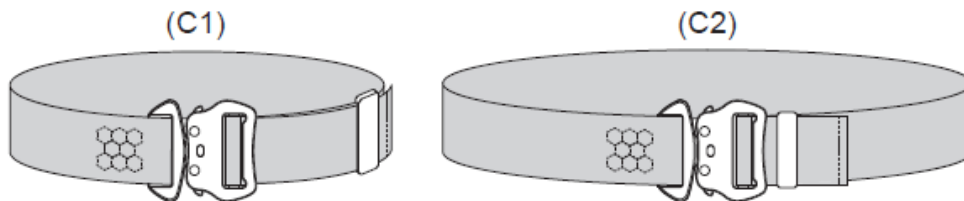

Size	Minimum (C1)	Maximum (C2)
SMALL/X-SMALL	63.5 cm	115.0 cm
STANDARD	76.0 cm	126.0 cm
X-LARGE	89.0 cm	146.0 cm



5A

5B

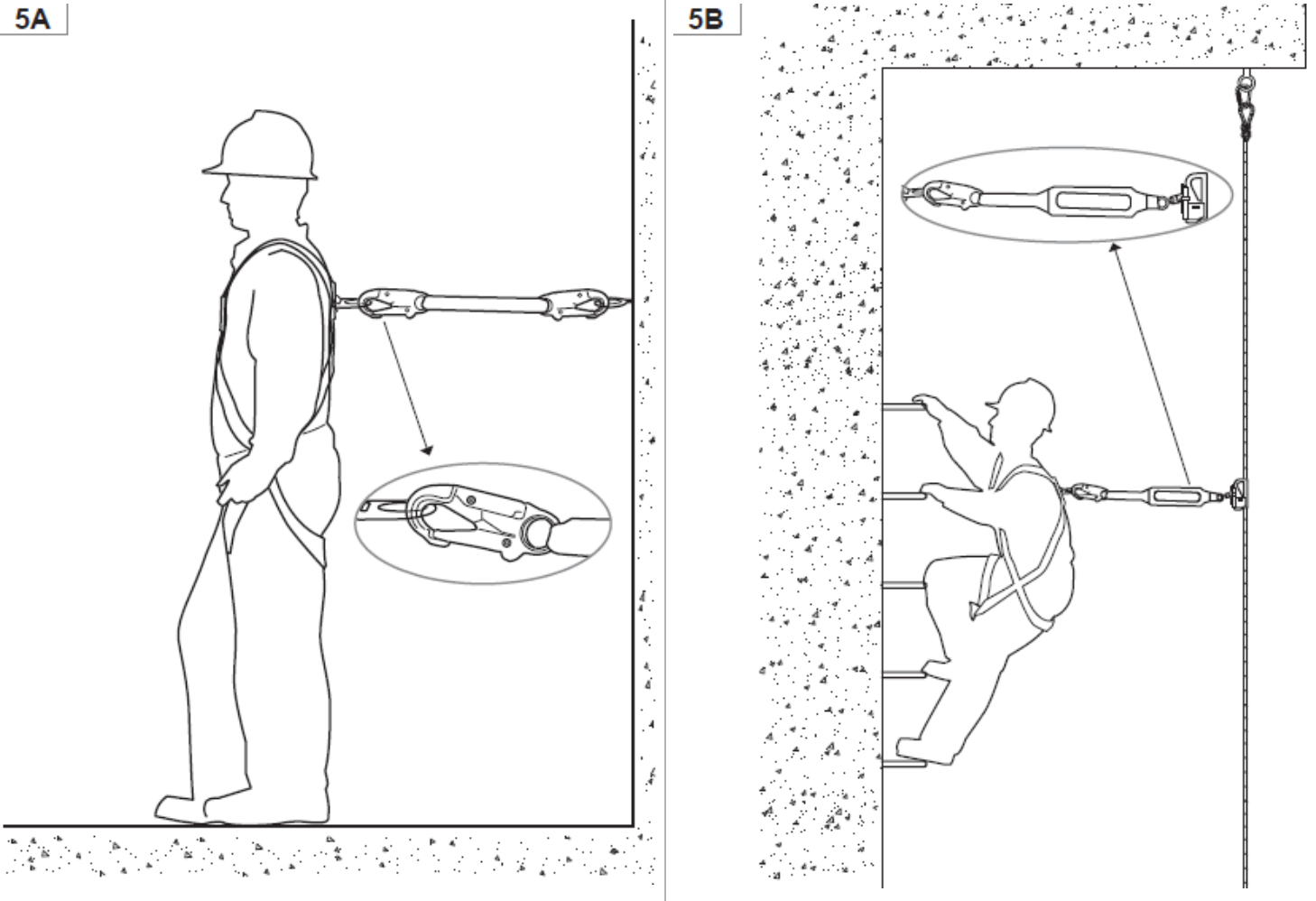

5C



6A



6B

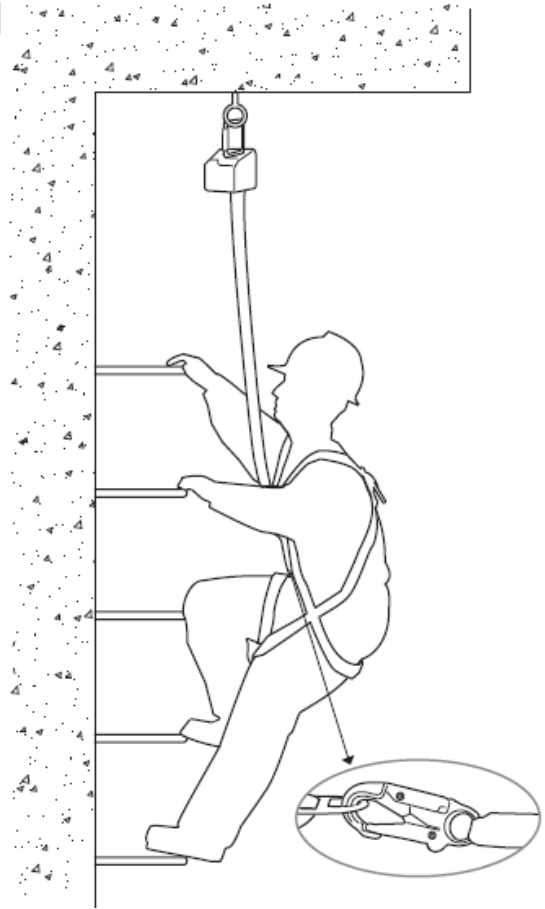

6C

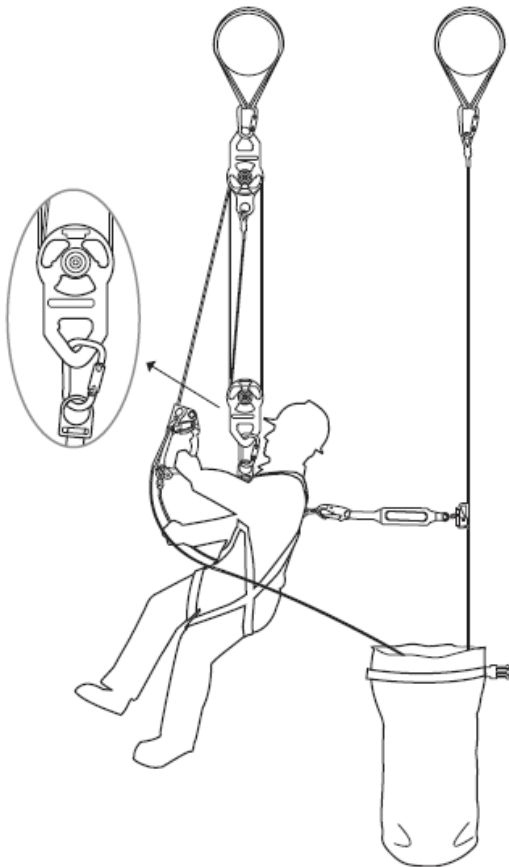

6D

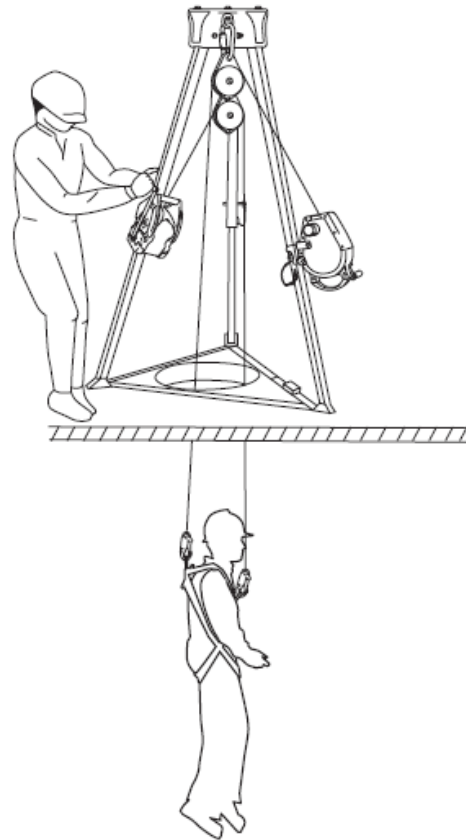

7A

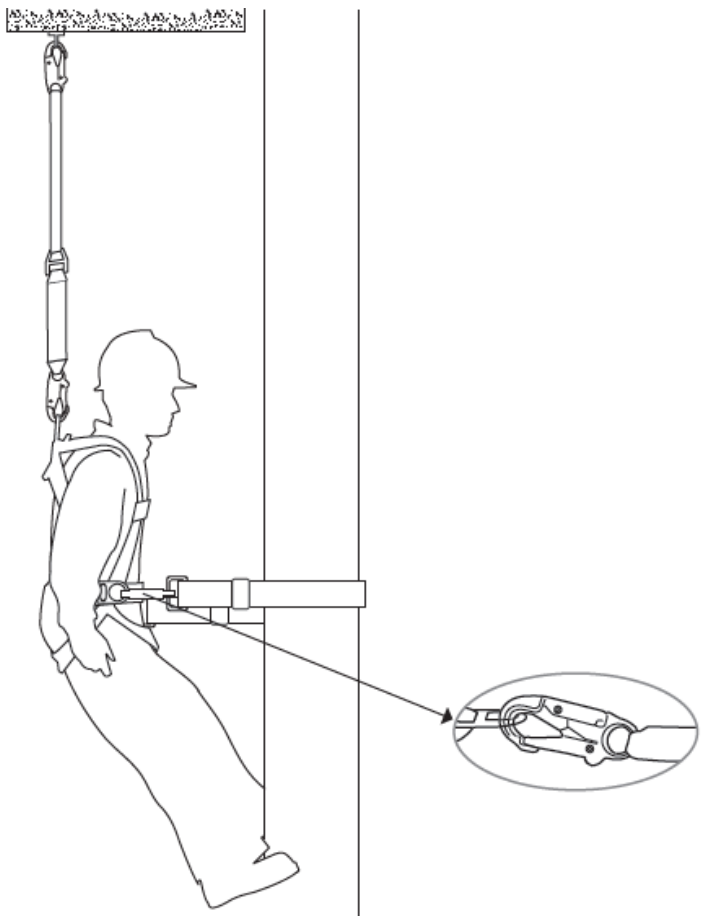

7B

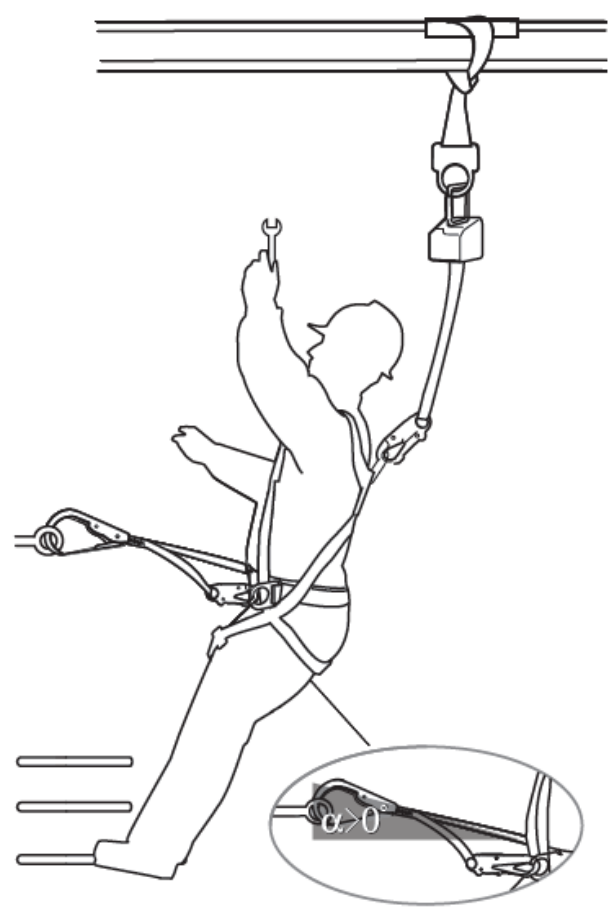

8

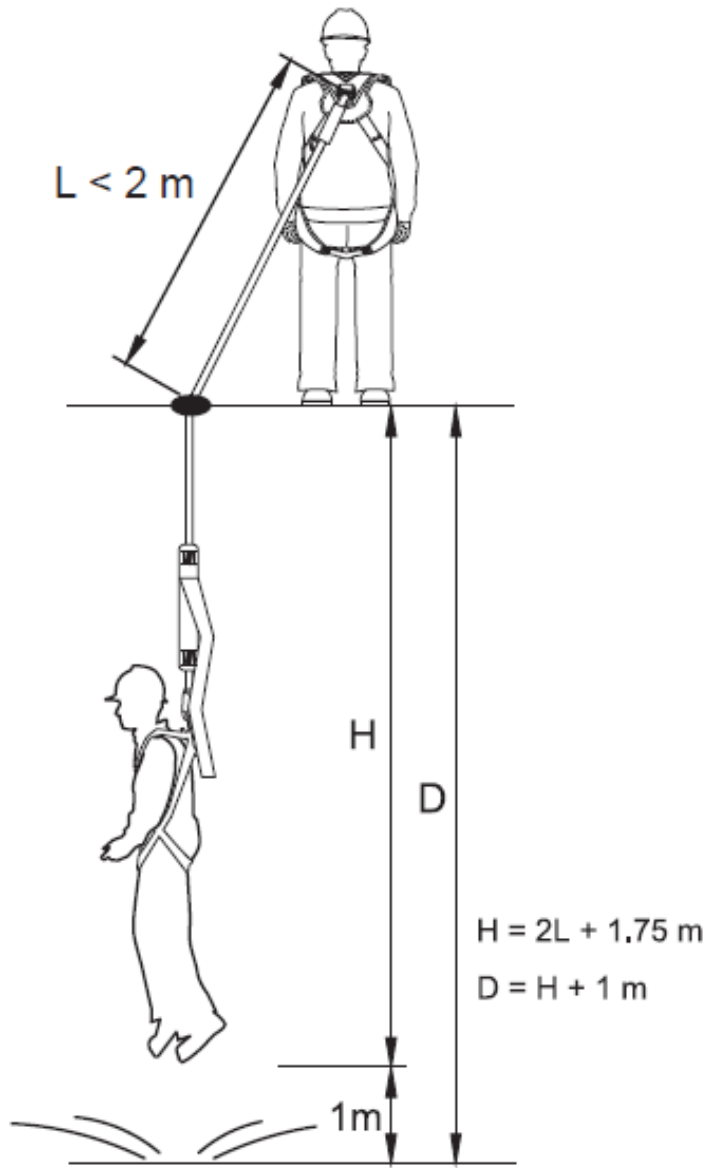

9A

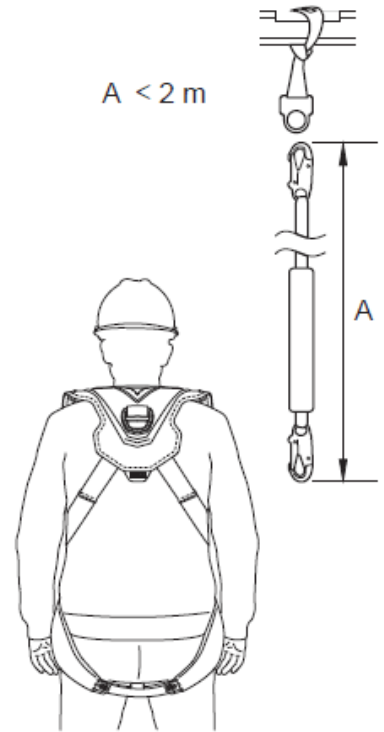

9B

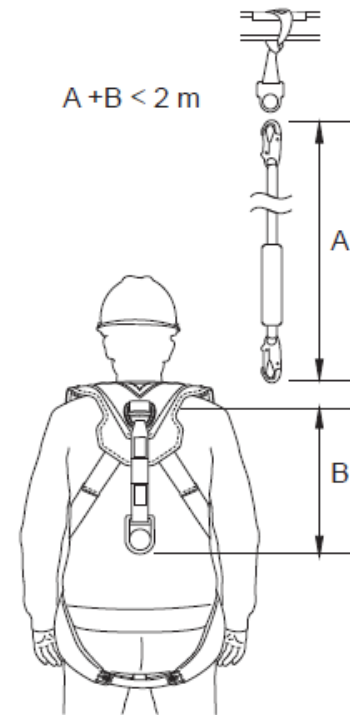

10

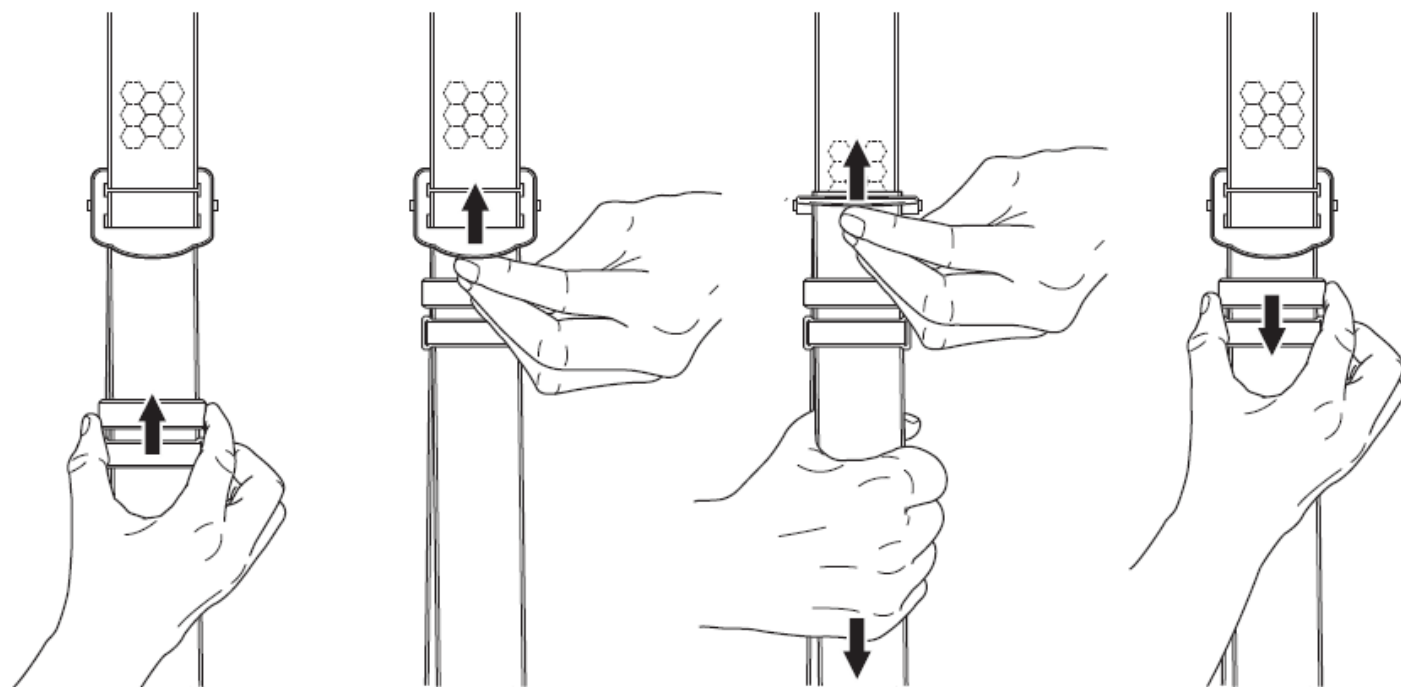
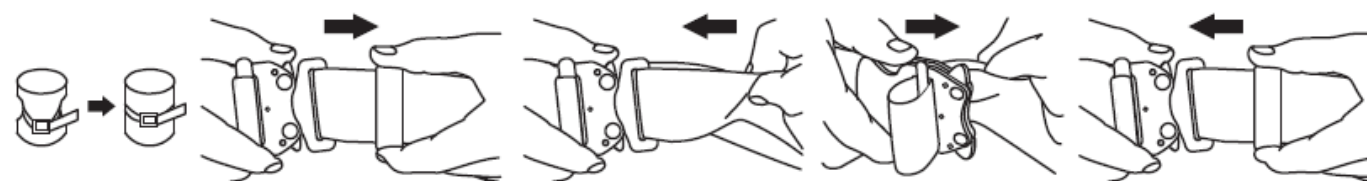
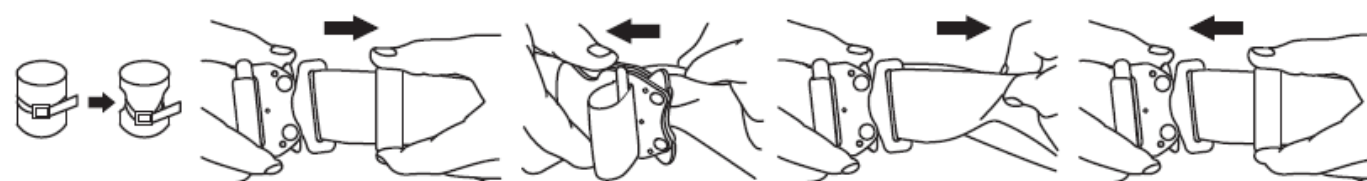
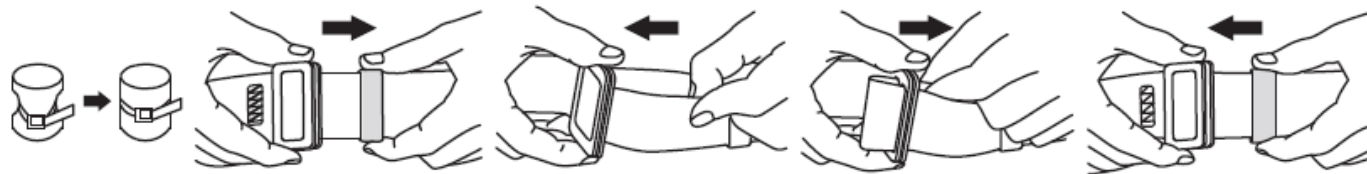
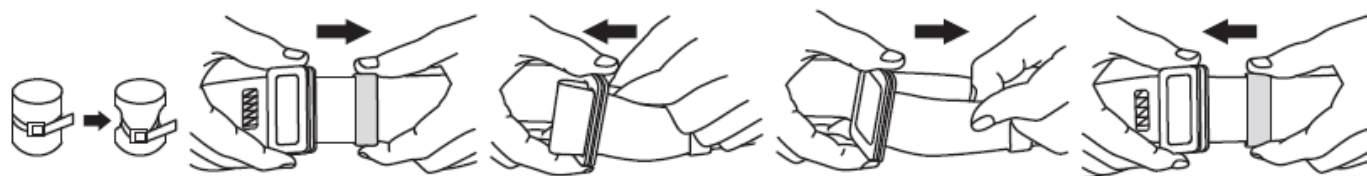

11

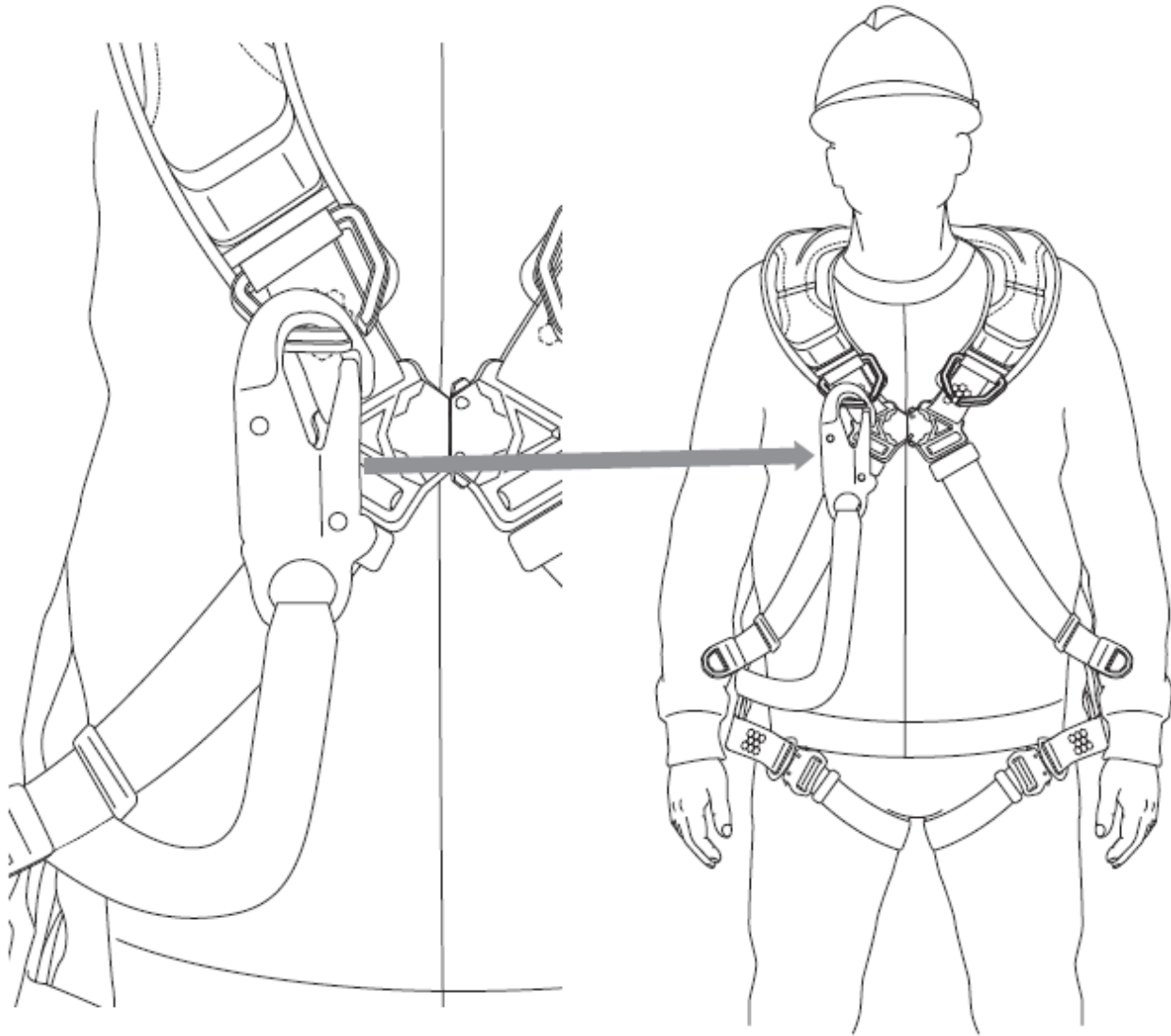

12

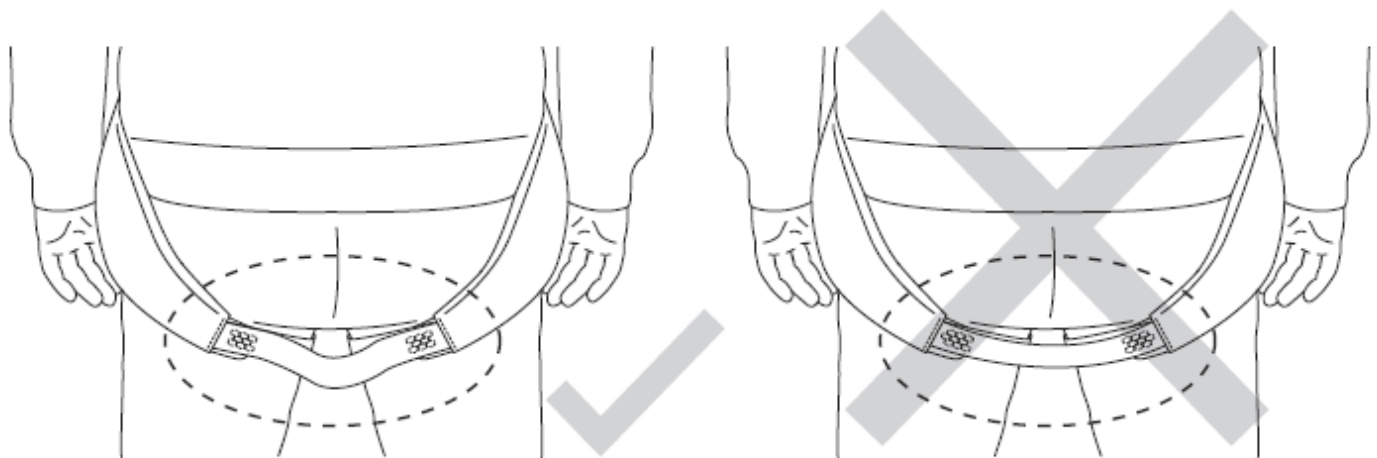

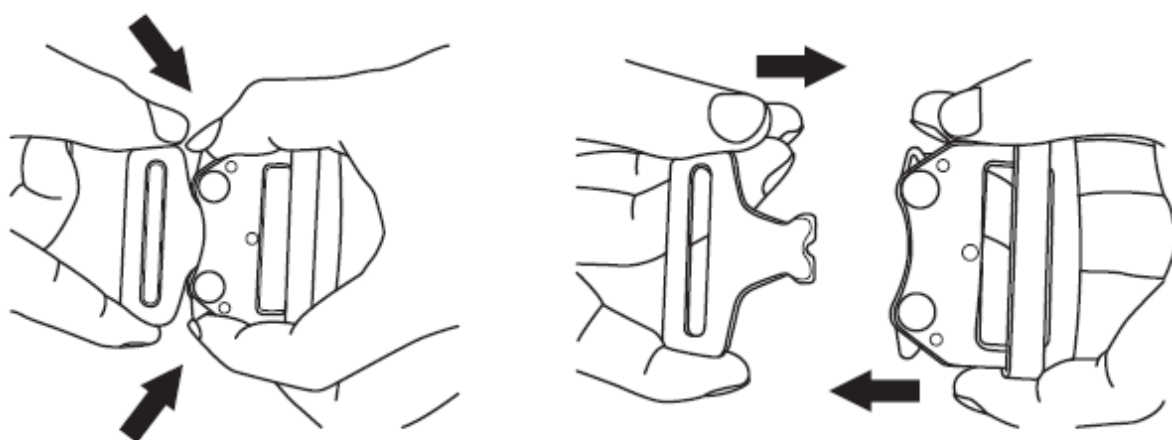
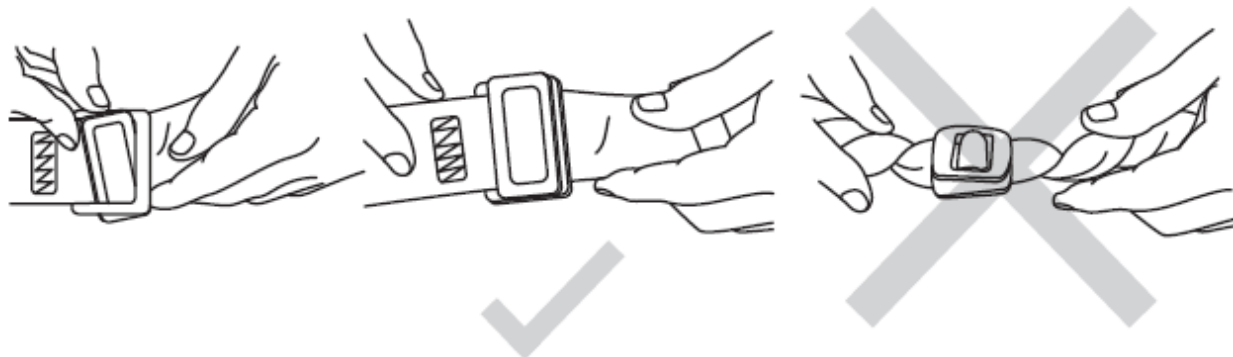



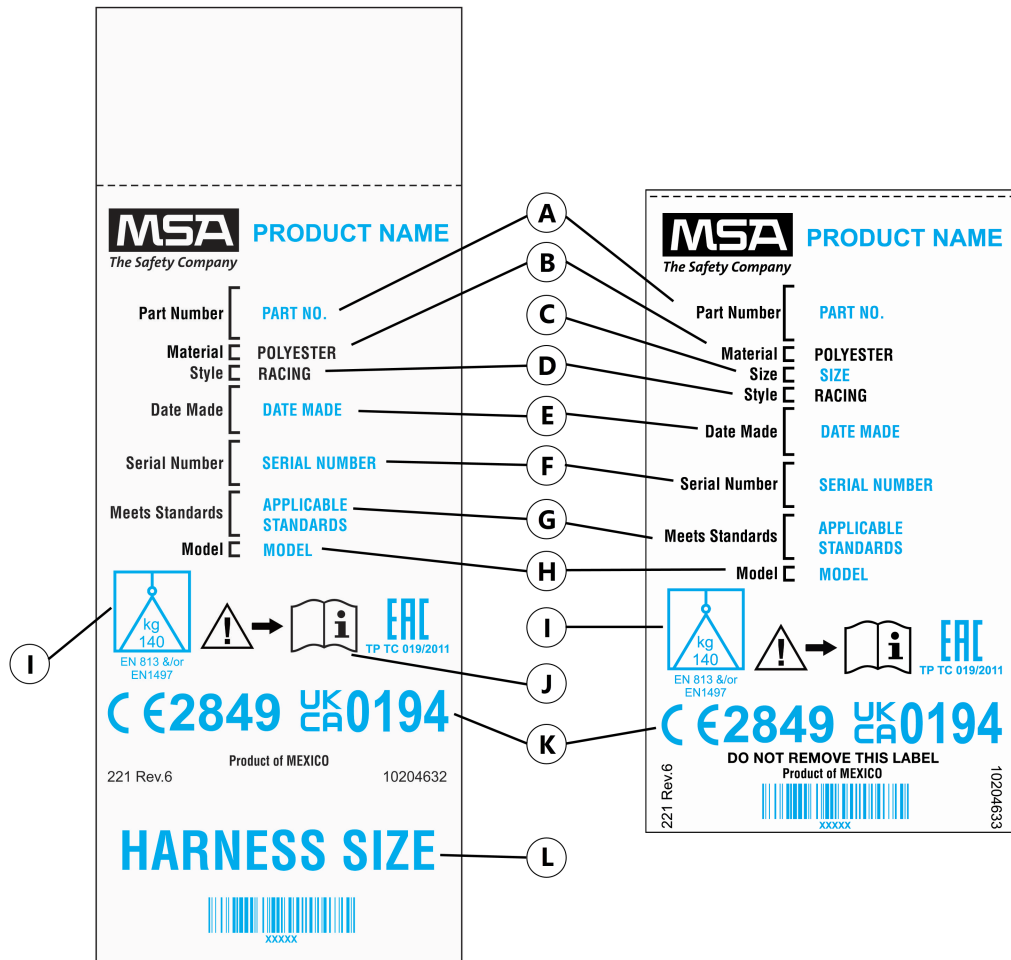



**The Safety Company**

Full body harness  
Сбруа за цяло тяло  
Pojasevi za cijelo tijelo  
Celotélóvú postroj  
Helkropssele  
Harnasgordel  
Kokovaljaat  
Harnais intégral  
Auffanggurt  
Ολόσωμο μπουτνιέ  
Teljes testhevederzet  
Imbracatura integrale  
толық денені сақтандыру баулы белдігі  
Helkropssele  
Uprząż pełna  
Arnês completo  
Harnaşament pentru întregul corp  
Страховочная привязь  
Proverite pre svake upotrebe  
Pojas za celo telo  
Varovalni pas za celotno telo  
Arnês anticaidas  
Helsele

10204635

222 Rev.3



**The Safety Company**

Inspect before each use  
Инспектирайте преди употреба  
Provjeriti prije svake uporabe  
Před každým použitím zkontrolujte  
Inspicér før hver brug  
Inspecteer voor elk gebruik  
Tarkasta ennen jokaista käyttökertaa  
Inspector avant chaque utilisation  
Vor jedem Einsatz überprüfen  
Ελέγξτε πριν από κάθε χρήση  
Minden használat előtt ellenőrizendő  
Ispezionare il prodotto prima di ogni utilizzo  
Өр қолданар алдында тексеру керек  
Inspiser før hver bruk  
Przeprowadzić przegląd przed każdym użyciem  
Inspecione antes de cada utilização  
Inspeciaţi înainte de fiecare utilizare  
Перед каждым использованием проверяйте состояние изделия  
Proverite pre svake upotrebe  
Kontrola pred každým použitím  
Preglejte pred vsako uporabo  
Inspeccionar antes de cada uso  
Kontrollera före varje användning

10204634

222 Rev.3

**M**

**MSA Europe GmbH**  
Schlüsselstrasse 12  
8645 Rapperswil-Jona  
CH – Switzerland

www.MSAafety.com

**FORMAL INSPECTION GRID**

YR	J	F	M	A	M	J	J	A	S	O	N	D
1 <sup>ST</sup>												
2 <sup>ND</sup>												
3 <sup>RD</sup>												
4 <sup>TH</sup>												
5 <sup>TH</sup>												
6 <sup>TH</sup>												
7 <sup>TH</sup>												
8 <sup>TH</sup>												
9 <sup>TH</sup>												
10 <sup>TH</sup>												

**MARK GRID ON MONTH OF FIRST USE**

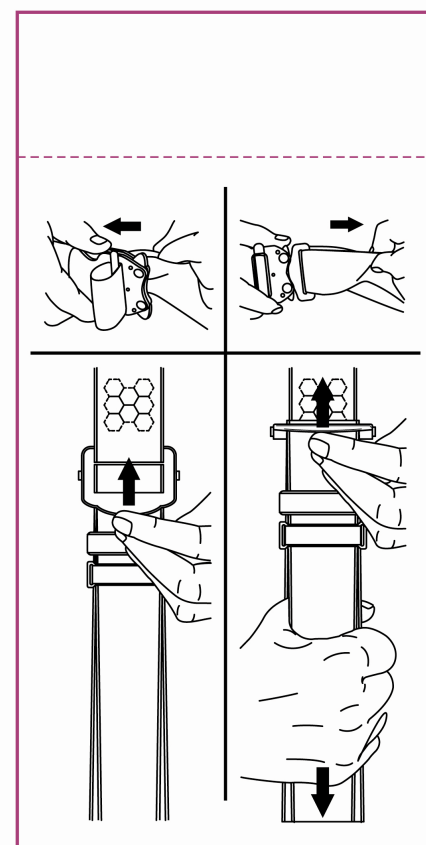
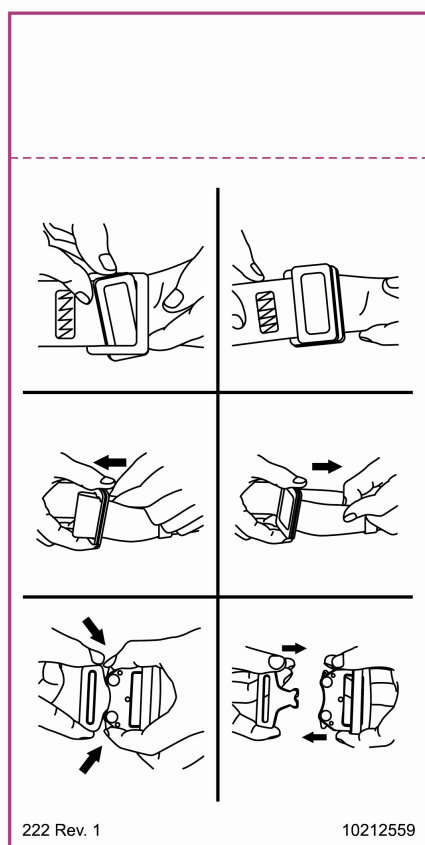

15

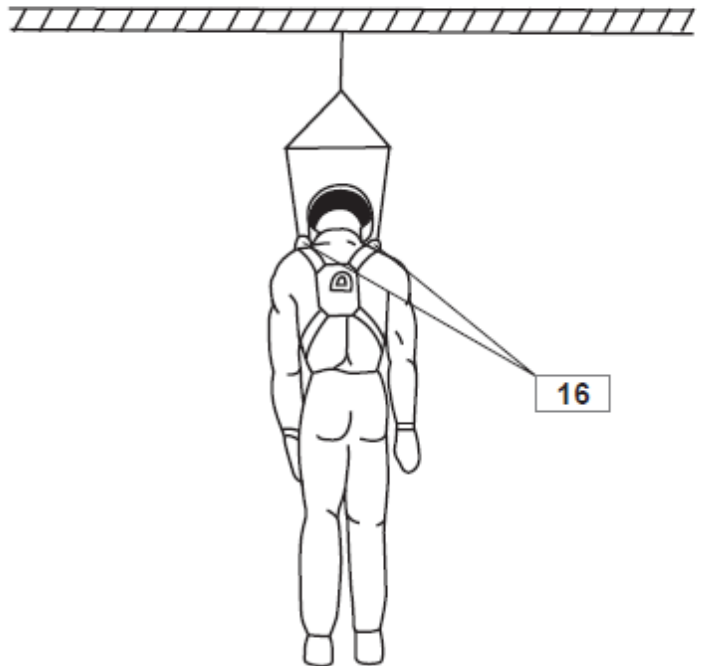
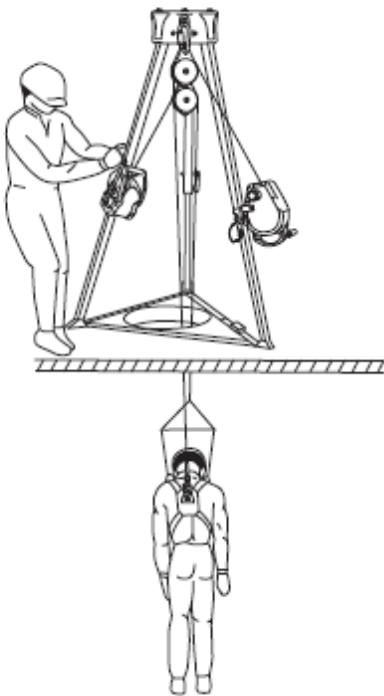
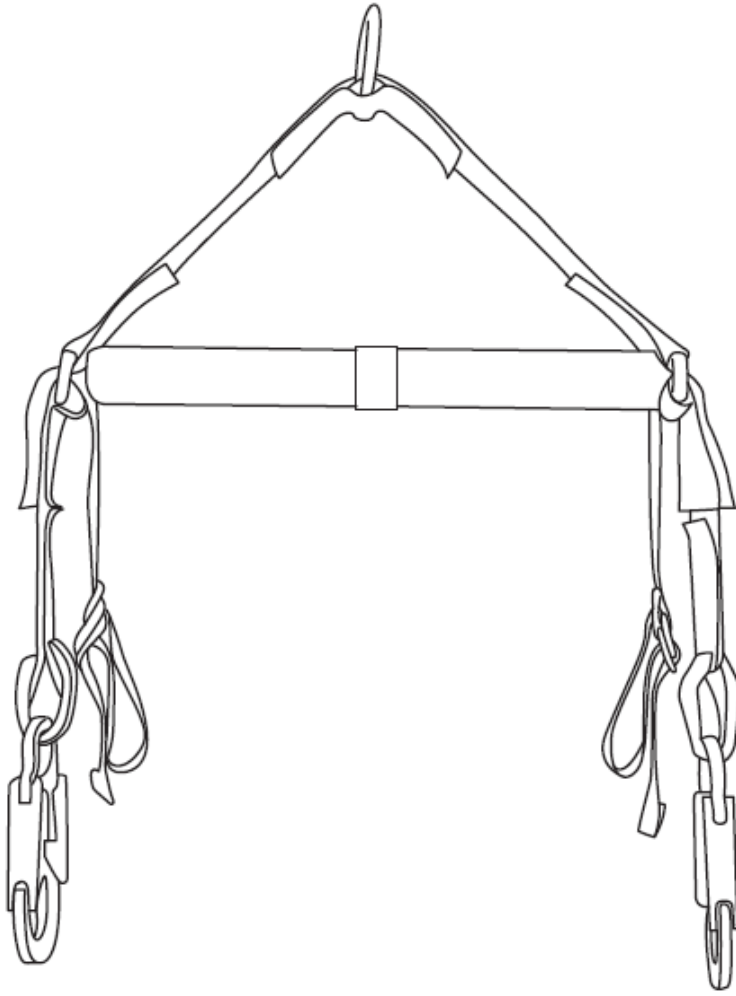

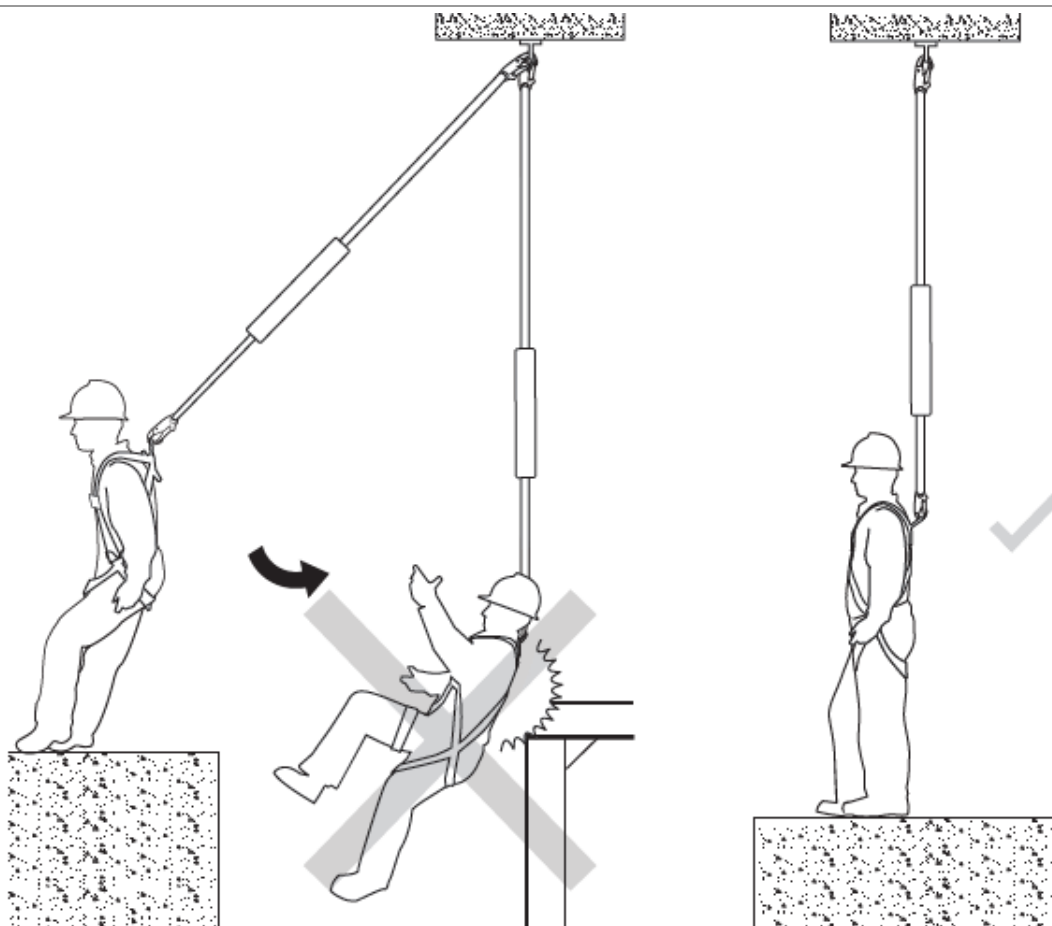
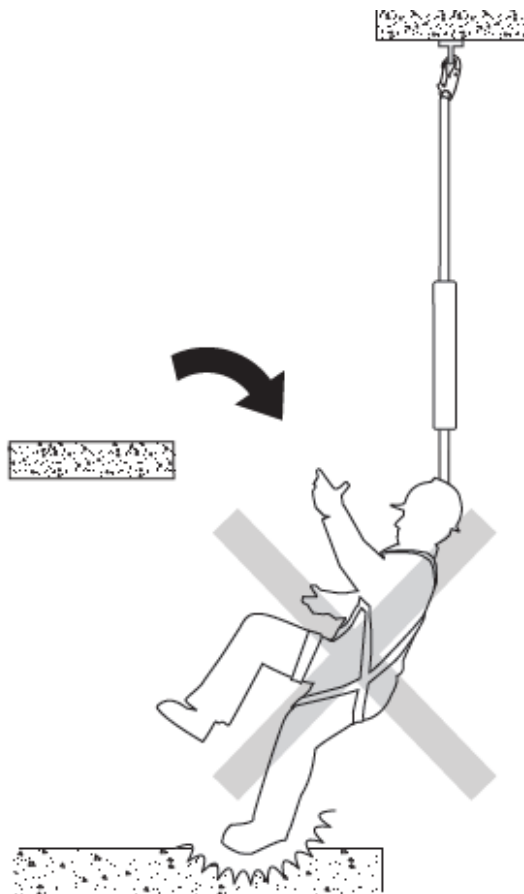

18

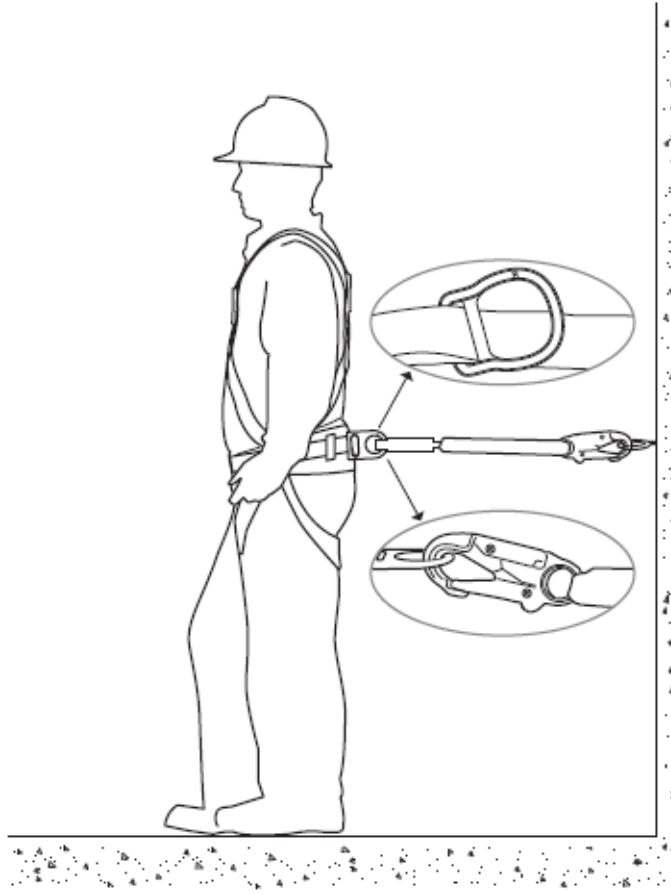

19

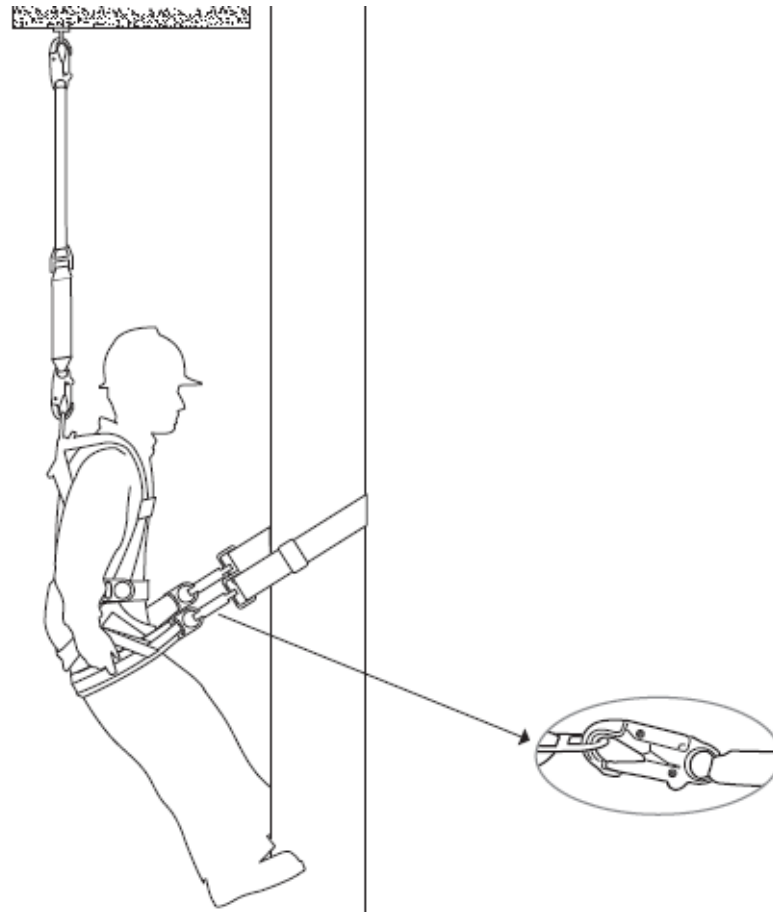

**ENGLISH****List of Figures**

- 1A - 1C Harness fitting and adjustment
- 2 Fall arrest load indicator
- 3 Back D-ring alignment
- 4A Harness size chart
- 4B Belt circumference chart
- 5A Back D-ring Restraint
- 5B Back D-ring ladder climbing
- 5C Back D-ring rated "A", Fall Arrest (EN 361)
- 6A Front D-ring rated "A", Fall Arrest (EN 361)
- 6B Front D-ring ladder climbing
- 6C Front D-ring rescue (EN 1497)
- 6D Front D-ring confined space rescue
- 7A, 7B Hip D-ring usage (EN 358)
- 8 Minimum fall arrest clearance requirement
- 9A, 9B Fall arrest system connection
- 10 Buckle options and adjustments
- 11 Lanyard storage point usage
- 12 Subpelvic strap location
- 13 Locking and unlocking buckle
- 14 Tags
- A Part number
- B Material
- C Size
- D Style
- E Date of manufacture
- F Serial number
- G Applicable standards
- H Model number
- I Maximum weight of user, including tools and equipment
- J Caution: Read the manual
- K Notified body number (2849)
- L Harness size
- M Inspection grid
- 15 Spreader bar and shoulder connection (confined space entry only)
- 16 Shoulder D-ring (confined space entry only)
- 17 Collision or swing fall hazard
- 18 Center back waist D-ring usage (EN 358 restraint (R))
- 19 Sit harness usage (EN 813)

**DEUTSCH****Liste der Abbildungen**

- 1A - 1C Auffanggurt anlegen und einstellen
- 2 Absturzindikator der Auffangvorrichtung
- 3 Ausrichtung des hinteren D-Rings
- 4A Diagramm für Auffanggurtgröße
- 4B Diagramm für Gurtumfang
- 5A Rückhalten mit hinterem D-Ring
- 5B Leiteraufstieg mit hinterem D-Ring
- 5C Hinterer D-Ring als "A" eingestuft, Auffang (EN 361)
- 6A Vorderer D-Ring als "A" eingestuft, Auffang (EN 361)
- 6B Leiteraufstieg mit vorderem D-Ring
- 6C Rettung mit vorderem D-Ring (EN 1497)
- 6D Rettung mit vorderem D-Ring aus beengtem Raum
- 7A, 7B Verwendung des Hüft-D-Rings (EN 358)
- 8 Erforderlicher Mindestabstand zum Auffangen
- 9A, 9B Verbindung des Auffangsystems
- 10 Schnallenoptionen und -einstellungen
- 11 Verwendung der Verbindungsmittel-Aufhängung
- 12 Lage des Unterbeckengurts
- 13 Schnalle schließen und öffnen
- 14 Etiketten
- A Teilenummer
- B Material
- C Abmessungen
- D Ausführung
- E Herstellungsdatum
- F Seriennummer
- G Geltende Normen
- H Modellnummer
- I Maximalgewicht des Benutzers mit Werkzeug und Ausrüstung
- J Achtung: Lesen Sie das Handbuch
- K Prüfstellenummer (2849)
- L Auffanggurtgröße
- M Prüfungsraster
- 15 Traverse und Schulterverbindung (nur Einstieg in beengte Räume)
- 16 Schulter-D-Ring (nur Einstieg in beengte Räume)
- 17 Aufprallgefahr, Gefahr von Pendelbewegungen beim Sturz
- 18 Verwendung des mittleren, hinteren Hüft-D-Rings (EN 358 Sicherung (R))
- 19 Verwendung des Sitzgurts (EN 813)

**FRANÇAIS****Liste de figures**

- 1A - 1C Mise en place et réglage du harnais
- 2 Indicateur de charge d'arrêt de chute
- 3 Alignement de l'anneau en D dorsal
- 4A Tableau des tailles de harnais
- 4B Tableau de circonférence des ceintures
- 5A Anneau en D dorsal de retenue
- 5B Anneau en D dorsal pour la montée d'échelle
- 5C Anneau en D dorsal de classe « A », stop chute (EN 361)
- 6A Anneau en D frontal de classe « A », stop chute (EN 361)
- 6B Anneau en D frontal pour la montée d'échelle
- 6C Anneau en D frontal de sauvetage (EN 1497)
- 6D Anneau en D frontal pour sauvetage en espaces confinés
- 7A, 7B Utilisation de l'anneau en D sur ceinture ventrale (EN 358)
- 8 Distance d'arrêt de chute minimale requise
- 9A, 9B Connexion du système stop chute
- 10 Options et réglages des boucles
- 11 Utilisation du point d'arrimage de la longe
- 12 Emplacement de la sangle sous-pelvienne
- 13 Verrouillage et déverrouillage des boucles
- 14 Étiquettes
- A Référence
- B Matériaux
- C Taille
- D Style
- E Date de fabrication
- F Numéro de série
- G Normes applicables
- H Référence du modèle
- I Poids maximal de l'utilisateur, outils et équipement compris
- J Attention : lire le manuel
- K Numéro de l'organisme notifié (2849)
- L Taille du harnais
- M Grille d'inspection
- 15 Palonnier et connexion sur les épaules (entrée en espaces confinés uniquement)
- 16 Anneau en D d'épaule (entrée en espaces confinés uniquement)
- 17 Risque de collision ou de chute par balancement
- 18 Utilisation de l'anneau en D dorsal central au niveau de la taille (retenue EN 358 (R))
- 19 Utilisation du harnais cuissard (EN 813)

**ESPAÑOL****Listado de figuras**

- 1A - 1C Fijación y ajuste del arnés
- 2 Indicador de carga de retención de caídas
- 3 Alineación del enganche dorsal en D
- 4A Tabla de tallas del arnés
- 4B Tabla de contornos del cinturón
- 5A Enganche dorsal en D de retención
- 5B Enganche dorsal en D para ascenso por escalera
- 5C Enganche dorsal en D con clasificación "A", anticaídas (EN 361)
- 6A Argolla en D delantera con clasificación "A", anticaídas (EN 361)
- 6B Argolla en D delantera para ascenso por escalera
- 6C Argolla en D delantera para rescate (EN 1497)
- 6D Argolla en D delantera para rescate en espacios confinados
- 7A, 7B Uso de la argolla en D en la cadera (EN 358)
- 8 Distancia mínima necesaria de retención de caídas
- 9A, 9B Conexión del sistema anticaídas
- 10 Opciones y ajustes de la hebilla
- 11 Uso del punto de almacenamiento del elemento de amarre
- 12 Ubicación de la banda subpélvica
- 13 Hebilla de bloqueo y desbloqueo
- 14 Etiquetas
- A Número de referencia
- B Material
- C Talla
- D Tipo
- E Fecha de fabricación
- F Número de serie
- G Normas aplicables
- H Número de modelo
- I Peso máximo del usuario incluidos herramientas y equipos
- J Precaución: léase el manual
- K Número del organismo notificado (2849)
- L Talla del arnés
- M Tabla de inspección
- 15 Barra separadora y conexión del hombro (solo para acceso a espacios confinados)
- 16 Argolla en D de hombro (solo para acceso a espacios confinados)
- 17 Peligro de colisión o de caída oscilante
- 18 Uso del enganche dorsal en D central de la cintura (EN 358, de retención (R))
- 19 Uso del arnés de asiento (EN 813)

**DANSK****Liste over figurer**

- 1A - 1C Monterings og tilpasning af sele
- 2 Belastningsindikator for faldsikring
- 3 D-ring bagpå - justering
- 4A Størrelseskema sele
- 4B Skema for bælteomkreds
- 5A D-ring bagpå - fastholdelse
- 5B D-ring bagpå - stigeclatring
- 5C D-ring klasse "A" - faldsikring (EN 361)
- 6A D-ring foran klasse "A" - faldsikring (EN 361)
- 6B D-ring foran - stigeclatring
- 6C D-ring foran - redning (EN 1497)
- 6D D-ring - redning på steder med lidt plads
- 7A, 7B Hofte-D-ring - brug (EN 358)
- 8 Minimumkrav til frihøjde ved faldsikring
- 9A, 9B Tilslutning af faldsikringsystem
- 10 Spændevalg og -justeringer
- 11 Støttelinens holdepunkt - brug
- 12 Underlivsstrop - placering
- 13 Låsning og oplåsning af spænde
- 14 Mærkater
- A Varenummer
- B Materiale
- C Størrelse
- D Stil
- E Fabrikationsdato
- F Serienummer
- G Relevante standarder
- H Modellnummer
- I Maksimumvægt for bruger, inkl. værktøj og udstyr
- J Forsigtig: Læs vejledningen
- K Bemyndiget organ, nummer (2849)
- L Selestørrelse
- M Inspektionsgitter
- 15 Afstandsstang og skulderfastspænding (kun til indgang i lukkede rum)
- 16 Skulder-D-ring (kun til indgang i lukkede rum)
- 17 Fare for kollision eller svingfald
- 18 Anvendelse af talje-D-ring midt bag (EN 358 fastholdelse (R))
- 19 Anvendelse af siddele (EN 813)

**SUOMI****Kuvaluettelo**

- 1A - 1C Turvavaljaiden pukeminen ja säätö
- 2 Putoamissuojaimen kuormavaroitin
- 3 Takaosan D-renkaan kohdistaminen
- 4A Turvavaljaiden kokotaulukko
- 4B Hihnojen ympärysmittataulukko
- 5A Selän D-renkaan rajoitin
- 5B Selän D-rengas tikkaita kiivettäessä
- 5C Selän D-rengas, luokka "A", putoamissuojaus (EN 361)
- 6A Edessä oleva D-rengas, luokka "A", putoamissuojaus (EN 361)
- 6B Edessä oleva D-rengas tikkaita kiivettäessä
- 6C Edessä oleva D-rengas pelastustyössä (EN 1497)
- 6D Edessä oleva D-rengas ahtaiden tilojen pelastustyössä
- 7A, 7B Lonkka-D-renkaan käyttö (EN 358)
- 8 Turvataisuus putoamistilanteessa vähintään
- 9A, 9B Putoamissuojaimen kiinnittäminen
- 10 Solkimallit ja säädöt
- 11 Kiinnityskohta liitosihinan säilytystä varten
- 12 Alaselkähihnan paikka
- 13 Soljen kiinnitys ja avaaminen
- 14 Merkinnät
- A Osanumero
- B Materiaali
- C Koko
- D Malli
- E Valmistuspäivä
- F Sarjanumero
- G Sovellettavat standardit
- H Mallinumero
- I Käyttäjän maksimipaino työkalut ja laitteet mukaan lukien
- J Varoitus: Lue käyttöohje
- K Ilmoitetun tarkastuslaitoksen numero (2849)
- L Turvavaljaiden koko
- M Tarkastustaulukko
- 15 Aputangon ja olkahihnan kiinnitys (vain ahtaissa tiloissa)
- 16 Hartioilla oleva D-rengas (vain ahtaissa tiloissa)
- 17 Iskeytymis- tai heilahtamisvaara pudotessa
- 18 Keskiselän vyötärön D-renkaan käyttö (EN 358 rajoitin (R))
- 19 Lantiovaljaiden käyttö (EN 813)

**HRVATSKI****Popis slika**

- 1A - 1C Postavljanje i prilagodavanje pojaseva
- 2 Indikator opterećenja pri blokadi pada
- 3 Poravnanje stražnjeg D-prstena
- 4A Grafikon veličine pojaseva
- 4B Grafikon opsega remena
- 5A Stražnji D-prsten pridržavanje
- 5B Stražnji D-prsten za penjanje na ljestvama
- 5C Stražnji D-prsten klase "A", mehanizam za blokadu pada (EN 361)
- 6A Prednji D-prsten klase "A", mehanizam za blokadu pada (EN 361)
- 6B Prednji D-prsten za penjanje na ljestvama
- 6C Prednji D-prsten za spašavanje (EN 1497)
- 6D Prednji D-prsten za spašavanje iz zatvorenih prostora
- 7A, 7B Uporaba D-prstena na boku (EN 358)
- 8 Zajtjev minimalnog razmaka od tla pri blokadi pada
- 9A, 9B Prikjučak sustava za blokadu pada
- 10 Opције i prilagodbe kopče
- 11 Uporaba točke skladištenja uzeta
- 12 Mjesto trake ispod zdjelice
- 13 Zaključavanje i otključavanje kopče
- 14 Oznake
- A Kataloški broj
- B Materijal
- C Veličina
- D Stil
- E Datum proizvodnje
- F Serijski broj
- G Primjenjivi standardi
- H Broj modela
- I Maksimalna težina korisnika, uključujući alate i opremu
- J Oprez: Pročitajte priručnik
- K Broj nadležnog tijela (2849)
- L Veličina pojaseva
- M Kontrolna tablica
- 15 Poluga za razdvajanje i spoj za rame (samo za ulazak u zatvoreni prostor)
- 16 D-prsten za rame (samo za ulazak u zatvoreni prostor)
- 17 Opasnost od sudaranja ili pada uslijed njihanja
- 18 Uporaba središnjeg stražnjeg D-prstena struka (EN 358 pridržavanje (R))
- 19 Uporaba pojaseva za sjedenje (EN 813)

**ΕΛΛΗΝΙΚΑ****Λίστα σχημάτων**

- 1A - 1C Εφαρμογή και προσαρμογή μπουτριά
- 2 Δείκτης φορτίου ανακοπής πτώσης
- 3 Ευθυγράμμιση πίσω κρίκου σχήματος D
- 4A Γράφημα μεγέθους μπουτριά
- 4B Γράφημα περιφέρειας ζώνης
- 5A Πίσω κρίκος σχήματος D για συγκράτηση
- 5B Πίσω κρίκος σχήματος D για ανάβαση σε σκάλα
- 5C Πίσω κρίκος σχήματος D κατηγορίας «Α», ανακοπή πτώσης (EN 361)
- 6A Μπροστινός κρίκος σχήματος D κατηγορίας «Α», ανακοπή πτώσης (EN 361)
- 6B Μπροστινός κρίκος σχήματος D για ανάβαση σε σκάλα
- 6C Μπροστινός κρίκος σχήματος D για διάσωση (EN 1497)
- 6D Μπροστινός κρίκος D για περιορισμένο χώρο διάσωσης
- 7A, 7B Χρήση κρίκου σχήματος D ισχίων (EN 358)
- 8 Ελάχιστη απαιτούμενη απόσταση ανακοπής πτώσης
- 9A, 9B Σύνδεση συστήματος ανακοπής πτώσης
- 10 Επιλογές και ρυθμίσεις αγκραφών
- 11 Χρήση σημείου πρόσδεσης αναδέτη
- 12 Θέση μάντα κάτω από τη λεκάνη
- 13 Ασφάλιση και απασφάλιση αγκράφας
- 14 Επικείμε
- A Κωδικός εξαρτήματος
- B Υλικό
- C Μέγεθος
- D Τύπος
- E Ημερομηνία κατασκευής
- F Σειριακός αριθμός
- G Ισχύοντα πρότυπα
- H Αριθμός μοντέλου
- I Μέγιστο βάρος χρήστη, συμπεριλαμβανομένων των εργαλείων και του εξοπλισμού
- J Προσοχή: Διαβάστε το εγχειρίδιο
- K Αριθμός κοινοποιημένου οργανισμού (2849)
- L Μέγεθος μπουτριά
- M Πλέγμα ελέγχου
- 15 Σύνδεση ράβδου διαχωρισμού και ώμου (μόνο κατά την είσοδο σε περιορισμένο χώρο)
- 16 Κρίκος ώμων σχήματος D (μόνο κατά την είσοδο σε περιορισμένο χώρο)
- 17 Κίνδυνος πρόσκρουσης ή πτώσης με ταλάντωση
- 18 Χρήση κεντρικού πίσω κρίκου σχήματος D μέσης (EN 358 συγκράτηση (R))
- 19 Χρήση της διάταξης συγκράτησης σε καθιστή θέση (EN 813)

**ITALIANO****Elenco delle figure**

- 1A - 1C Montaggio e regolazione dell'imbracatura
- 2 Indicatore di carico anticaduta
- 3 Allineamento dell'anello a D posteriore
- 4A Tabella delle taglie dell'imbracatura
- 4B Tabella della circonferenza delle cinture
- 5A Anello a D posteriore, ritenuta
- 5B Anello a D posteriore, arrampicata su scala
- 5C Anello a D posteriore classifica "A", anticaduta (EN 361)
- 6A Anello a D anteriore classifica "A", anticaduta (EN 361)
- 6B Anello a D anteriore, arrampicata su scala
- 6C Anello a D anteriore, soccorso (EN 1497)
- 6D Anello a D anteriore, soccorso in spazi confinati
- 7A, 7B Impiego dell'anello a D sui fianchi (EN 358)
- 8 Requisito di spazio minimo per arrestare la caduta
- 9A, 9B Collegamento del sistema anticaduta
- 10 Opzioni e regolazioni delle fibbie
- 11 Utilizzo del punto di stoccaggio del cordino
- 12 Posizione della cinghia subpelvica
- 13 Bloccaggio e sbloccaggio della fibbia
- 14 Tag
- A Codice
- B Materiale
- C Dimensioni
- D Stile
- E Data di produzione
- F Numero di serie
- G Norme applicabili
- H Codice modello
- I Peso massimo dell'utilizzatore compresi strumenti e apparecchiature
- J Attenzione: Leggere il manuale
- K Numero dell'organismo notificato (2849)
- L Taglia dell'imbracatura
- M Griglia di ispezione
- 15 Bilancino e collegamento sulle spalle (solo per accesso in spazi confinati)
- 16 Anello a D sulle spalle (solo per accesso in spazi confinati)
- 17 Pericolo di caduta per impatto o oscillazione
- 18 Utilizzo dell'anello a D posteriore alla vita (EN 358, ritenuta (R))
- 19 Utilizzo dell'imbracatura con cuscini (EN 813)

**NEDERLANDS****Lijst met afbeeldingen**

- 1A - 1C Harnas aantrekken en afstellen
- 2 Belastingindicator valstopper
- 3 Uittijning rug-D-ring
- 4A Maat tabel harnas
- 4B Maat tabel riem
- 5A Rug-D-ring begrenzing
- 5B Rug-D-ring ladder klimmen
- 5C Rug-D-ring klasse A, valstop (EN 361)
- 6A D-ring voorzijde klasse A, valstop (EN 361)
- 6B D-ring voorzijde ladder klimmen
- 6C D-ring voorzijde redding (EN 1497)
- 6D D-ring voorzijde redding beperkte ruimte
- 7A, 7B Gebruik heup-D-ring (EN 358)
- 8 Minimum benodigde vrije ruimte om een val te stoppen
- 9A, 9B Verbinding valstopsysteem
- 10 Gespopties en afstellingen
- 11 Gebruik opslagpunt vanglijn
- 12 Locatie band onder zitvlak
- 13 Ver- en ontgrendelen gesp
- 14 Labels
- A Onderdeelnummer
- B Materiaal
- C Maat
- D Stijl
- E Fabricagedatum
- F Serienummer
- G Toepasselijke normen
- H Modelnummer
- I Maximum gewicht gebruiker, incl. gereedschap en uitrusting
- J Attentie: Lees de handleiding
- K Nummer aangemelde instantie (2849)
- L Harnasmaat
- M Inspectie rooster
- 15 Spreider en schouderverbinding (alleen toegang beperkte ruimte)
- 16 Schouder D-ring (alleen toegang beperkte ruimte)
- 17 Gevaar voor botsing of val door slingeren
- 18 D-ring middenachter taillehoogte (EN 358 begrenzing (R))
- 19 Gebruik als zitharnas (EN 813)

**NORSK****Liste over figurer**

- 1A - 1C Tilpasse og justere sele
- 2 Fallsikring lastindikator
- 3 Justering av D-ringen på ryggen
- 4A Sele-størrelsesdiagram
- 4B Omkretsdiagram
- 5A D-ring på ryggen Sikring
- 5B D-ring på ryggen klatring i stige
- 5C D-ring på ryggen klassifisert "A", fallsikring (EN 361)
- 6A D-ring foran klassifisert "A", fallsikring (EN 361)
- 6B D-ring foran klatring i stige
- 6C D-ring foran redning (EN 1497)
- 6D D-ring foran redning på trange steder
- 7A, 7B Bruk av D-ringen på hoften (EN 358)
- 8 Minimumskrav til klaring for fallsikringsutstyr
- 9A, 9B Tilkobling til fallsikringsutstyr
- 10 Spenner og justering av disse
- 11 Bruk av lagringspunkt for livline
- 12 Plassering av stropp under bekkenet
- 13 Låsing og opplåsing av spenner
- 14 Etiketter
- A Delenummer
- B Materiale
- C Størrelse
- D Modell
- E Produksjonsdato
- F Serienummer
- G Relevante standarder
- H Modellnummer
- I Maks. vekt til bruker, inkludert verktøy og utstyr
- J Forsiktig: Les bruksanvisningen
- K Teknisk kontrollorgans nummer (2849)
- L Sele størrelse
- M Inspeksjonsrutenett
- 15 Spredestang og skuldertilkobling (kun tilgang til trange rom)
- 16 Skulder D-ring (kun tilgang til trange rom)
- 17 Kollisjons- eller svingfallfare
- 18 Bruk av bakre midtre D-ring på hoften (EN 358 sikring (R))
- 19 Bruk av sittese (EN 813)

**PORTUGUÊS****Lista de figuras**

- 1A - 1C Encaixe e ajuste do arnês
- 2 Indicador de carga para deteção de queda
- 3 Alinhamento da argola em D dorsal
- 4A Tabela de tamanhos do arnês
- 4B Tabela da circunferência do cinto
- 5A Imobilização da argola em D dorsal
- 5B Escalada para a argola em D dorsal
- 5C Argola em D dorsal classificada como "A", Detenção de queda (EN 361)
- 6A Argola em D frontal classificada como "A", Detenção de queda (EN 361)
- 6B Escalada para a argola em D frontal
- 6C Resgate da argola em D frontal (EN 1497)
- 6D Resgate em espaço confinado da argola em D frontal
- 7A, 7B Utilização da argola em D dos quadris (EN 358)
- 8 Requisito de distância livre mínima para deteção de queda
- 9A, 9B Ligação do sistema de deteção de quedas
- 10 Opções e ajustes de fivela
- 11 Utilização do ponto de acondicionamento do cabo
- 12 Localização da tira subpélvica
- 13 Bloqueio e desbloqueio da fivela
- 14 Etiquetas
- A Número da peça
- B Material
- C Tamanho
- D Estilo
- E Data de fabrico
- F Número de série
- G Normas aplicáveis
- H Número do modelo
- I Peso máximo do utilizador, incluindo ferramentas e equipamento
- J Cuidado: leia o manual
- K Número do organismo notificado (2849)
- L Tamanho do arnês
- M Grelha de inspeção
- 15 Trapézio e ligação dos ombros (entrada do espaço confinado apenas)
- 16 Argola em D nos ombros (entrada do espaço confinado apenas)
- 17 Perigo de queda em balanço ou colisão
- 18 Utilização da argola em D da cintura dorsal central (mobilização (R) EN 358)
- 19 Utilização do arnês tipo cadeira (EN 813)



**SVENSKA****Lista över figurer**

- 1A - 1C Påtagning och justering av selen
- 2 Fallindikator
- 3 Justering av rygg-D-ring
- 4A Storlekstabell bandställ
- 4B Omfångstabell bälte
- 5A Rygg-D-ring för fallhindrande
- 5B Rygg-D-ring för klättring på stege
- 5C Rygg-D-ring klass "A", falldämpning (EN 361)
- 6A Främre D-ring klass "A", falldämpning (EN 361)
- 6B Främre D-ring för klättring på stege
- 6C Främre D-ring för räddning (EN 1497)
- 6D Främre D-ring för räddning i trånga utrymmen
- 7A, 7B Användning av höft-D-ring (EN 358)
- 8 Krav på minsta fritt utrymme för fallskydd
- 9A, 9B Anslutning av fallskyddssystem
- 10 Spännalternativ och justering av spännen
- 11 Användning av förvaringspunkt för kopplingslina
- 12 Placering av band under bäckenet
- 13 Låsa och låsa upp spännet
- 14 Etiketter
- A Artikelnr
- B Material
- C Storlek
- D Typ
- E Tillverkningsdatum
- F Serienummer
- G Tillämpliga standarder
- H Modellnummer
- I Användarens maxvikt, inkl. verktyg och utrustning
- J OBS: Läs bruksanvisningen
- K Det anmälda organets identifikationsnummer (2849)
- L Selstorlek
- M Inspektionsmatris
- 15 Lyftbygel och axelanslutning (endast nedsänkning i trånga utrymmen)
- 16 Axel-D-ring (endast nedsänkning i trånga utrymmen)
- 17 Risk för kollision eller pendelfall
- 18 Användning av midjans centrala rygg-D-ring (EN 358 fallhindrande (R))
- 19 Sittselsens användning (EN 813)

**БЪЛГАРСКИ****Списък на фигурите**

- 1A - 1C Поставяне и регулиране на сбруята
- 2 Индикатор за натоварване на ограничителя на падането
- 3 Подравняване на задния D-пръстен
- 4A Таблица с размери на сбруя
- 4B Таблица с обиколка на колана
- 5A Заден D-пръстен – осигуряване
- 5B Заден D-пръстен – качване по стълба
- 5C Заден D-пръстен, оценен с категория "A", спиране на падане (EN 361)
- 6A Преден D-пръстен, оценен с категория "A", спиране на падане (EN 361)
- 6B Преден D-пръстен – качване по стълба
- 6C Преден D-пръстен – спасяване (EN 1497)
- 6D Преден D-пръстен – спасяване в ограничено пространство
- 7A, 7B Използване на D-пръстена на кръста (EN 358)
- 8 Изискване за минимален клиренс на спиране на падането
- 9A, 9B Свързка на системата за спиране на падането
- 10 Регулиране и опции на катарамата
- 11 Използване на точката за съхранение на въжето
- 12 Местоположение на подзавояния ремък
- 13 Заклучване и отключване на катарамата
- 14 Обозначения
- A Номер на част
- B Материал
- C Размер
- D Стил
- E Дата на производство
- F Серийен номер
- G Приложими стандарти
- H Номер на модела
- I Максимално тегло на потребителя, включително инструментите и оборудване
- J Внимание: Прочетете ръководството
- K Номер на нотифициран орган (2849)
- L Размер на сбруята
- M Таблица за инспектиране
- 15 Закрепваща щанга и връзка за раменете (само за влизане в ограничено пространство)
- 16 Раменен D-пръстен (само за влизане в ограничено пространство)
- 17 Опасност от падане при люлеене или сблъсък
- 18 Употреба на задния централен поясен D-пръстен (EN 358, осигуряване (R))
- 19 Използване на седалищна сбруя (EN 813)

**ČESKY****Seznam obrázků**

- 1A - 1C Nasazení a nastavení postroje
- 2 Indikátor zatížení při zachycení pádu
- 3 Vyrovnání zadního D kroužku
- 4A Tabulka velikostí postrojů
- 4B Tabulka obvodů opasků
- 5A Zadní D kroužek pro zadržení
- 5B Zadní D kroužek pro lezení po žebříku
- 5C Zadní D kroužek „A“, ochrana proti pádům z výšky (EN 361)
- 6A Přední D kroužek „A“, ochrana proti pádům z výšky (EN 361)
- 6B Přední D kroužek pro lezení po žebříku
- 6C Přední D kroužek pro záchranu (EN 1497)
- 6D Přední D kroužek pro záchranu ze stísněných prostor
- 7A, 7B Použití bederního D kroužku (EN 358)
- 8 Minimální požadavky na volný prostor pro zachycení pádu
- 9A, 9B Připojení systému pro zachycení pádu
- 10 Regulační a nastavení přezek
- 11 Použití bodu pro pohotovostní přichycení lana
- 12 Umístění feminku pod pávní
- 13 Zapnutí a rozepnutí přezky
- 14 Štítky
- A Obj. číslo
- B Materiál
- C Velikost
- D Styl
- E Datum výroby
- F Sériové číslo
- G Platné normy
- H Číslo modelu
- I Maximální hmotnost uživatele, včetně nástrojů a vybavení
- J Upozornění: Přečtěte si návod
- K Úředně oznámený orgán č. (2849)
- L Velikost postroje
- M Tabulka kontrol
- 15 Rozpěrná tyč a připojení u ramen (pouze pro vstup do stísněných prostor)
- 16 Ramenní D kroužek (pouze pro vstup do stísněných prostor)
- 17 Riziko kolize nebo pádu zhoupenutím
- 18 Použití bederního D kroužku (EN 358, pro zadržení (R))
- 19 Použití sedacího postroje (EN 813)

**MAGYAR****Ábralista**

- 1A - 1C A heveder szerelése és beállítás
- 2 Zuhánásgátoló terheléjelző
- 3 A hátsó D-gyűrű illesztése
- 4A Heveder méretábrázolat
- 4B Öv körfogat méretábrázolat
- 5A Hátsó D-gyűrű kikötés
- 5B Hátsó D-gyűrű – létramászás
- 5C Hátsó D-gyűrű, „A” besorolás, zuhánásgátolás (EN 361)
- 6A Első D-gyűrű, „A” besorolás, zuhánásgátolás (EN 361)
- 6B Első D-gyűrű – létramászás
- 6C Első D-gyűrű – mentés (EN 1497)
- 6D Első D-gyűrű – szűk helyről való mentés
- 7A, 7B A csípőnél lévő D-gyűrű használat (EN 358)
- 8 Előírt minimális zuhánásgátálási távolság
- 9A, 9B Zuhánásgátoló rendszer csatlakozás
- 10 Rögzítőcsat opciók és beállítás
- 11 Rögzítőkötelő tárolási pont használat
- 12 Medencepánt helye
- 13 Rögzítőcsat zárása és nyitása
- 14 Címkek
- A Alkatrészsorszám
- B Anyag
- C Méret
- D Típus
- E A gyártás dátuma
- F Sorozatszám
- G Érvényes szabványok
- H Modellszám
- I A használó maximális tömege szerszámokkal és eszközökkel együtt
- J Figyelem: Olvassa el a használati utasítást
- K A bejelentés száma (2849)
- L Heveder mérete
- M Ellenőrzési rács
- 15 Merevítő és vállcsatlakozó (csak szűk helyre való bejutás)
- 16 Váll D-gyűrű (csak szűk helyre való bejutás)
- 17 Útközés vagy lengéses zuhanás veszélye
- 18 Központi hátsó derék D-gyűrű használata (EN 358 kikötés (R))
- 19 Ülő heveder használata (EN 813)

**POLSKI****Lista rysunków**

- 1A - 1C Zakładanie i regulowanie uprzęży
- 2 Wskaźnik obciążenia zatrzymania upadku
- 3 Ustawienie tylnego pierścienia D
- 4A Schemat rozmiarowy uprzęży
- 4B Schemat obwodów pasa
- 5A Tylny pierścień D ograniczający
- 5B Tylny pierścień D do wchodzenia po drabinie
- 5C Tylny pierścień D z oznaczeniem "A", zatrzymanie upadku (EN 361)
- 6A Przedni pierścień D z oznaczeniem "A", zatrzymanie upadku (EN 361)
- 6B Przedni pierścień D do wchodzenia po drabinie
- 6C Przedni pierścień D ratunkowy (EN 1497)
- 6D Przedni pierścień D - ratunek w przestrzeniach ograniczonych
- 7A, 7B Użycie biodrowego pierścienia D (EN 358)
- 8 Wymagania dotyczące minimalnej wolnej przestrzeni dla ograniczenia upadku
- 9A, 9B Przyłączenie systemu ograniczania upadku
- 10 Sprzączki i elementy regulacyjne
- 11 Użycie punktu przechowywania linki
- 12 Umiejszczenie pasa podbrzusznego
- 13 Blokowanie i odblokowywanie sprzączek
- 14 Etykiety
- A Numer części
- B Materiał
- C Rozmiar
- D Rodzaj
- E Data produkcji
- F Numer seryjny
- G Normy mające zastosowanie
- H Numer modelu
- I Maksymalna waga użytkownika, włącznie z narzędziami i wyposażeniem
- J Ostrzeżenie: Należy przeczytać instrukcję
- K Numer jednostki notyfikowanej (2849)
- L Rozmiar uprzęży
- M Dziennik kontroli
- 15 Połączenie zawiesia linowego i ramion (tylko wejście do przestrzeni ograniczonych)
- 16 Naramienny pierścień D (tylko wejście do przestrzeni ograniczonych)
- 17 Ryzyko kolizji lub upadków o ruchu wahadłowym
- 18 Środkowy, tylny pierścień D na pasie - używanie (ograniczenie EN 358 (R))
- 19 Używanie uprzęży biodrowej (EN 813)

**SLOVENŠČINA****Kazalo slik**

- 1A - 1C Namestitve in nastavitve varovalnega pasu
- 2 Kazalnik obremenitve zaradi zaustavitve padca
- 3 Poravnava hrbtnega obročka D
- 4A Tabulka velikosti postroja
- 4B Tabulka obvodov pásu
- 5A Hrbtni obroček D za omejevanje dostopa v nevarno območje
- 5B Hrbtni obroček D za vzpenjanje po lestvi
- 5C Hrbtni obroček D, uvrščen v kategorijo »A«, za zaustavitev padca (EN 361)
- 6A Sprednji obroček D, uvrščen v kategorijo »A«, za zaustavitev padca (EN 361)
- 6B Sprednji obroček D za vzpenjanje po lestvi
- 6C Sprednji obroček D za reševanje (EN 1497)
- 6D Sprednji obroček D za reševanje iz ozkega prostora
- 7A, 7B Uporaba bočnega obročka D (EN 358)
- 8 Najmanjša zahtevana razdalja za zaustavitev padca
- 9A, 9B Povezava sistema za zaustavitev padca
- 10 Možnosti in nastavitve zaponke
- 11 Točke za pritrditev popkove, ko ta ni v uporabi
- 12 Mesto podmedeničnega traku
- 13 Zaklepanje in odklepanje zaponke
- 14 Oznake
- A Kataloška številka
- B Material
- C Velikost
- D Slog
- E Datum proizvodnje
- F Serijska številka
- G Veljavni standardi
- H Številka modela
- I Nosilnost (masa uporabnika skupaj z orodjem in opremo)
- J Pozor: preberite priročnik
- K Številka priloženegega organa (2849)
- L Velikost varovalnega pasu
- M Tabela pregledov
- 15 Razpiralnik in ramenska povezava (samo za delo v zaprtih prostorih)
- 16 Ramenski obroček D (samo za delo v zaprtih prostorih)
- 17 Nevarnost trka ali padca z nihanjem
- 18 Uporaba sredinskega hrbtnege obročka D na pasu (omejevanje dostopa v nevarno območje (R) po standardu EN 358)
- 19 Uporaba sedežnega pasu (EN 813)

**ROMÂNĂ****Listă cu figuri**

- 1A - 1C Fixarea și reglarea harnașamentului
- 2 Indicator de încărcare pentru sistemul de oprire a căderii
- 3 Alinierea inelului dorsal în formă de D
- 4A Diagrama cu dimensiunile harnașamentului
- 4B Diagrama cu circumferința centurii
- 5A Inelul dorsal în formă de D pentru reținere
- 5B Inelul dorsal în formă de D pentru urcarea pe scară
- 5C Inel dorsal în formă de D de tip „A”, sistem de oprire a căderii (EN 361)
- 6A Inel frontal în formă de D de tip „A”, sistem de oprire a căderii (EN 361)
- 6B Inelul frontal în formă de D pentru urcarea pe scară
- 6C Inelul frontal în formă de D pentru salvare (EN 1497)
- 6D Inelul frontal în formă de D pentru salvarea în spații închise
- 7A, 7B Utilizarea inelului pentru șold în formă de D (EN 358)
- 8 Cerința minimă de spațiu liber pentru oprirea căderii de la înălțime
- 9A, 9B Conectarea sistemului de oprire a căderii
- 10 Opțiuni și ajustări ale cataramei
- 11 Utilizarea punctului de depozitare pentru frânghia de siguranță
- 12 Poziționarea curelei sub pelvis
- 13 Blocarea și deblocarea cataramei
- 14 Etichete
- A Cod piesă
- B Material
- C Mărime
- D Model
- E Data fabricației
- F Număr de serie
- G Standarde aplicabile
- H Număr model
- I Greutate maximă a utilizatorului, inclusiv unelte și echipament
- J Atenție: Citiți manualul
- K Număr organism notificat (2849)
- L Dimensiunea harnașamentului
- M Grilă de inspecție
- 15 Bară expandor și conexiune umăr (doar pentru intrarea în spații închise)
- 16 Inel în formă de D pentru umăr (doar pentru intrarea în spații închise)
- 17 Pericol de coliziune sau cădere din cauza balansării
- 18 Utilizarea inelului dorsal central în formă de D pentru talie (sistem de reținere (R) EN 358)
- 19 Utilizarea harnașamentului tip scaun (EN 813)

**SRPSKI****Lista slika**

- 1A - 1C Prilagodavanje i podešavanje pojasa
- 2 Indikator opterećenja prilikom zaustavljanje pada
- 3 Poravnanje lednog D-prstena
- 4A Grafikon sa veličinama sigurnosnih pojaseva
- 4B Grafikon sa obimom opasača
- 5A Leđni D-prsten vezivanje
- 5B Leđni D-prsten, penjanje merdevinama
- 5C Leđni D-prsten klase „A”, zaustavljanje pada (EN 361)
- 6A Prednji D-prsten klase „A”, zaustavljanje pada (EN 361)
- 6B Prednji D-prsten, penjanje merdevinama
- 6C Prednji D-prsten, spasavanje (EN 1497)
- 6D Prednji D-prsten, spasavanje u ograničenom prostoru
- 7A, 7B Upotreba D-prstena na bokovima (EN 358)
- 8 Neophodna minimalna razdaljina za zaustavljanje pada
- 9A, 9B Povezivanje sistema za zaustavljanje pada
- 10 Opcije i podešavanja kopče
- 11 Upotreba tačke za skladištenje užeta
- 12 Lokacija trake ispod karlice
- 13 Zaključavanje i otključavanje kopče
- 14 Oznake
- A Broj dela
- B Materijal
- C Veličina
- D Stil
- E Datum proizvodnje
- F Serijski broj
- G Važeći standardi
- H Broj modela
- I Maksimalna težina korisnika, uključujući alat i opremu
- J Oprez: Pročitajte uputstvo
- K Broj ovlašćenog organa (2849)
- L Veličina pojasa
- M Tabelarni grafikon za inspekciju
- 15 Šipka za razdvajanje i rameno povezivanje (samo za ulazak u ograničeni prostor)
- 16 Rameni D-prsten (samo za ulazak u ograničeni prostor)
- 17 Opasnost od sudara ili pada sa njihovim
- 18 Upotreba centralnog lednog D-prstena u struku (EN 358 vezivanje (R))
- 19 Upotreba pojasa za sedenje (EN 813)

**SLOVENČINA****Zoznam obrázkov**

- 1A - 1C Nasadenie a nastavenie postroja
- 2 Indikator zaťaženia pri zachytení pádu
- 3 Zarovnanie zadného D-krúžka
- 4A Tabuľka veľkosti varovného pasu
- 4B Tabuľka obsegov pasu
- 5A Zadný D-krúžok, zadržiavanie
- 5B Zadný D-krúžok, lezenie po rebríku
- 5C Zadný D-krúžok s klasifikáciou „A”, zachytenie pádu (EN 361)
- 6A Predný D-krúžok s klasifikáciou „A”, zachytenie pádu (EN 361)
- 6B Predný D-krúžok, lezenie po rebríku
- 6C Predný D-krúžok, záchrana (EN 1497)
- 6D Predný D-krúžok, záchrana v stiesnených priestoroch
- 7A, 7B Používanie bedrového D-krúžka (EN 358)
- 8 Minimálna potrebná výška na zachytenie pádu
- 9A, 9B Pripojenie systému na zachytenie pádu
- 10 Možnosti a nastavenie praciek
- 11 Používanie miesta uloženia lana
- 12 Poloha remienka pod panvou
- 13 Zariadenie a odistenie pracky
- 14 Značky
- A Číslo dielu
- B Materiál
- C Veľkosť
- D Štýl
- E Dátum výroby
- F Sériové číslo
- G Platné normy
- H Číslo modelu
- I Maximálna hmotnosť používateľa vrátane nástrojov a zariadení
- J Upozornenie: Prečítajte si návod
- K Číslo notifikovanej osoby (2849)
- L Veľkosť postroja
- M Tabuľka kontrol
- 15 Zariadenie „spreader bar” a ramenné prípojky (len na vstup do stiesnených priestorov)
- 16 Ramenný D-krúžok (len na vstup do stiesnených priestorov)
- 17 Nebezpečenstvo kolízie alebo kvádového pádu
- 18 Používanie D-krúžka v strede driekovej oblasti chrbta (EN 358, zadržiavanie (R))
- 19 Používanie sedacieho postroja (EN 813)

**Русский****Список рисунков**

- 1A—1C Надевание и регулировка привязи
- 2 Индикатор нагрузки при замедлении падения
- 3 Регулировка заднего D-образного кольца
- 4A Таблица размеров страховочной привязи
- 4B Таблица окружности пояса
- 5A Ограничение заднего D-образного кольца
- 5B Подъем по лестнице с задним D-образным кольцом
- 5C Заднее D-образное кольцо с номинальной характеристикой «А», замедление падения (EN 361)
- 6A Переднее D-образное кольцо с номинальной характеристикой «А», замедление падения (EN 361)
- 6B Переднее D-образное кольцо для подъема по лестнице
- 6C Переднее D-образное кольцо для спасательных работ (EN 1497)
- 6D Переднее D-образное кольцо для спасательных работ в замкнутом пространстве
- 7A, 7B Использование D-образного кольца на бедре (EN 358)
- 8 Требования к минимальному запасу высоты при защите от падения
- 9A, 9B Крепление страховочной системы
- 10 Варианты пряжек и регулирование
- 11 Использование места хранения строп
- 12 Расположение тазовой лямки
- 13 Блокирование и разблокирование пряжек
- 14 Ярлыки
- A Номер артикула
- B Материал
- C Размер
- D Стиль исполнения
- E Дата выпуска
- F Серийный номер
- G Применимые стандарты
- H Номер модели
- I Максимальный вес пользователя, включая инструменты и оборудование
- J Внимание! Прочтите руководство
- K Номер уполномоченного органа: (2849)
- L Размер страховочной привязи
- M Карточка учета инспекций
- 15 Траверса и плечевое крепление (только для входа в замкнутое пространство)
- 16 Плечевое D-образное кольцо (только для входа в замкнутое пространство)
- 17 Опасность столкновения или падения вследствие раскачивания
- 18 Использование заднего центрального поясного D-образного кольца (удерживающее устройство EN 358 (R))
- 19 Использование страховочной привязи для удержания в сидячем положении (EN 813)

# ENGLISH

## INSTRUCTIONS FOR USE

Do the steps in Figures 1A through 1C to don and adjust the harness. Adjust the back D-ring to put it in position between your shoulder blades (Figure 3). Make sure that the sternal and dorsal connections are in the correct positions. Make sure that the free end of the adjusting strap extends at least 3 in. (8 cm) beyond the adjusting buckle. Put the free end of the webbing in the keeper and below the thigh strap at the hip. Do NOT connect the right thigh strap to the left thigh, or vice versa. Make sure that the harness straps are not twisted and are flat against the thighs. Make sure that the fit of the harness is tight. Make sure that all connectors are closed and locked before use. During use, regularly make sure that fastening and adjustment elements are connected and adjusted correctly.

A fall arrest system must include an SRL (EN 360) or lanyard with energy absorber (EN 354, EN 355) and a connector (EN 362). Maximum length of a lanyard with energy absorber (A, L) shall be 2 m (Figures 8, 9). MSA full-body harnesses can include an integral D-ring extender (Figure 9B). Make sure to include the length (B) of the D-ring extender (shown on the product) in the calculation for fall clearance (H, D) (Figure 8).

Do NOT use the harness in environments where the temperature is less than -40°C or more than 50°C. Frequently clean harnesses with Quick-Connect buckles that are used in dusty environments. In dusty environments, small particles can collect and prevent correct operation of the buckle.

To monitor harness usage, MSA recommends that each harness be given to one specified user. Keep these instructions and the Individual Protective Equipment Record Card with the harness.

MSA certifies that this product has been fully inspected and conforms to the full requirements and specifications of the standards indicated on the product. This product meets the requirements of Regulation (EU) 2016/425 on personal protective equipment and PPE Regulation (EU) 2016/425 as retained in UK Law and amended.

This full body harness is a Personal Protective Equipment against fall from height, in accordance with requirements of Technical Regulation of Eurasian Customs Union "On Safety of Personal Protective Equipment" TR CU 019/2011.

This harness is compliant with EN 361. Make sure that all components connected to the harness are compatible. MSA recommends that only approved MSA components be used with the harness. For information about component compatibility, refer to EN 354 and EN 355 for the integral lanyard with energy absorber, and EN 358 for the work-positioning lanyard. Obey all instructions and warnings for components used with the harness.

Not every full-body harness sold with these user instructions has all of the features shown. Identify which features are included with the product you purchased by checking the label (Figure 14), and obey the applicable instructions. The load capacity of the harness when used for fall arrest or rescue or when used for restraint or work positioning is 140 kg.

## WARNINGS

It is the user's responsibility to know the contents of this manual and to get training before using the harness. Make sure that you have had sufficient training and fully know how to use the harness safely. It is necessary for users to have good medical fitness to do work at a height. Some medical conditions can prevent safe use of the harness. In you have any doubt, consult a physician before you use the harness. Children less than 18 years of age and pregnant women must NEVER use the harness.

Suspension intolerance, also referred to as suspension trauma or orthostatic intolerance, is a serious condition. Prompt rescue and the use of post fall suspension relief devices can help to decrease the risk of suspension intolerance. The user must have a rescue plan and the equipment and specific training necessary to make the rescue as fast as possible under all foreseeable conditions.

The harness is intended to protect the wearer from free falls from height. Use the harness only for its intended purpose and within its limitations. Obey the limits of the harness. Check to ensure that the energy absorbing elements (EN 355, EN 360, etc.) are approved for a maximum load of 140 kg. Only use the integral lanyard with an energy absorber. If there is any doubt about the condition of the harness for safe use, immediately remove the harness from service. A full-body harness is the only approved body-holding device that can be used in a fall-arrest system. As specified by EN 353-1, EN 353-2, EN 355, and EN 360, a fall-arrest system must only be connected to the back D-ring (Figure 5C) or front D-ring (Figure 6A) with the fall-arrest marking "A" or "A2". Do NOT use the hip D-ring or center back waist D-ring (Figure 7 or 18) for fall arrest or climbing protection. Only use the center back waist D-ring for restraint (Figure 18). Only use the hip D-ring (Figure 7) to connect a work-positioning system (refer to EN 358). For work-positioning applications, always use both hip D-rings together, and use a separate fall-arrest system. Keep the anchorage point of the work-positioning lanyard in position at or above waist level (Figures 7A/7B). For sit harness usage, the connection points of the saddle need to be used always as a pair and are not for fall arrest. A separate fall arrest connection is mandatory (Figure 19). Make sure that tension on the lanyard is tight, and movement has a limit of 0.6 m.

To decrease the risk of pendulum (swing) falls, when possible, attach the fall-arrest system at an anchorage point directly above the user's position (Figure 17). Use structural anchors specified by EN 795 or anchorage points with a minimum strength of 12 kN.

The harness is intended to be worn during normal working activities. To make sure that the size (Figures 4A/4B), fit adjustment (Figures 10, 12, 13), and comfort level are correct for the intended use, MSA recommends that the user do a suspension test in a safe area before using the harness in working conditions. Examine the harness before each use. Examine the harness straps for cuts, fraying, abrasion, too much wear, changed or missing straps, burns, and exposure to ultraviolet, heat, or chemicals. Examine the stitching for pulled, loose, torn, or broken threads. Examine the legibility of the product markings. Examine the hardware for deformation, cracks, corrosion, deep pitting, burrs, sharp edges, cuts, nicks, exposure to chemicals or too much heat, or other damage. Make sure that both pawls on the buckle can engage and operate smoothly. The adjuster and fastening elements must be checked on a regular basis. If the harness shows any signs of damage, wear, or aging, immediately remove it from service.

A person who is competent in the examination of harnesses, other than the user, must do periodic examinations in accordance with MSA instructions at least once a year.

Immediately remove damaged equipment from service and tag it "UNUSABLE". For all corrective maintenance, such as the replacement of elements, contact MSA. Do NOT try to repair equipment in the field.

To prevent collision with structures or the ground when a subsystem such as a lanyard or self-retracting lanyard is used, refer to the specific recommendations given with the subsystem (Figure 8). The space underneath the working area needs to be free of obstacles which could be hit during a fall or swing after fall arrest.

Examine the fall-arrest load indicator before each use. Make sure that the stitches through the fold are not loose, torn, or broken. If the fall-arrest load indicator has loose, torn, or broken stitches, remove the harness from service immediately. Some harnesses have a load indicator label that shows when the fall-arrest load indicator has been deployed (Figure 2). If the load indicator label shows, remove the harness from service immediately. Do NOT use a harness with broken or pulled stitches in the fall-arrest load indicator. Broken or pulled stitches in the fall-arrest load indicator are signs of damage from fall-arrest forces or environmental conditions.

The fall-arrest load indicator is only activated when it is attached to the back D-ring. Because of the nature of some fall-arrest events, it is possible that the fall-arrest load indicator will not deploy. If fall-arrest forces are applied to the harness, remove it from service even if the fall-arrest load indicator does not deploy.

For the safety of the user, if the product is re-sold outside the original country of destination, the reseller must give these instructions and additional relevant information for use, maintenance, periodic inspection, and repair in the language of the country where the product will be used.

Chemicals, heat, and corrosion can cause damage to the harness. Use caution when working around sharp edges, this can damage the harness. Examine the harness for damage more frequently when it is used in an environment with these conditions. Do NOT use the harness near machinery that is in operation, dangerous electrical conditions, abrasive surfaces, open flame, or molten metal. Do NOT make unauthorized repairs, modifications, alterations, or additions to the harness.

**Failure to obey these warnings can result in serious injury or death.**

## MAINTENANCE AND STORAGE

The straps of the full-body harness are made from polyester, nylon, or other multifilament synthetic fibers. All load-bearing hardware is zinc-plated alloy steel or aluminum alloy.

Clean the harness in a solution of warm water and mild laundry detergent. Use a clean cloth to dry the hardware. Hang the harness to air-dry. Do NOT speed-dry the harness with heat. Do NOT let dirt, paint, or other debris collect on the harness. These elements can weaken the webbing of the straps and prevent correct operation of the harness. To clean the buckles, use a cotton swab to remove debris from the inner parts. In dusty environments, flush the buckle with clean water to remove small particles that can prevent correct operation. Use a clean cloth to dry the outer parts of the buckle. Let the inner parts of the buckle air-dry. To make sure that the Quick-Connect buckles operate smoothly, apply a light, penetrating oil to the locking tabs. Use a clean cloth to remove the remaining oil.

During storage and transport, keep the harness away from moisture, chemicals and their vapors, very high or low temperatures, and ultraviolet rays. Keep the harness in an area that is clean, cool, dry, and away from direct sunlight. Do NOT keep the harness in areas where heat, moisture, light, oil, and chemicals or their vapors can cause damage. Keep serviceable equipment isolated from unserviceable equipment. Only put equipment that is clean, dry, and serviceable in storage. Keep the buckles connected while the harness is in storage. MSA recommends that a person approved by current legislation in the country of use examine equipment that is kept in storage for long periods before use.

The maximum life span of the product is 10 years after its initial use is recorded on the Individual Protective Equipment Record Card. The primary indicator of fitness for use is regular inspection of the product. Immediately remove any product that does not meet the inspection requirements from service regardless of its age.

The total period of storage of the FBH and of use shall not exceed 11 years. For disposal, applicable National Regulations must be observed.

Incorrect storage, incorrect use, wear and tear, contact with chemicals (acids and alkalis), and exposure to high temperatures and UV radiation decrease the performance of the product and its life span. In these conditions, do inspections more frequently.

## WARRANTY

**Express Warranty** – MSA warrants that the product furnished is free from mechanical defects or faulty workmanship for a period of one (1) year from first use or eighteen (18) months from date of shipment, whichever occurs first, provided it is maintained and used in accordance with MSA's instructions and/or recommendations. Replacement parts and repairs are warranted for ninety (90) days from the date of repair of the product or sale of the replacement part, whichever occurs first. MSA shall be released from all obligations under this warranty in the event repairs or modifications are made by persons other than its own authorized service personnel or if the warranty claim results from misuse of the product. No agent, employee or representative of MSA may bind MSA to any affirmation, representation or modification of the warranty concerning the goods sold under this contract. MSA makes no warranty concerning components or accessories not manufactured by MSA, but will pass on to the Purchaser all warranties of manufacturers of such components.

THIS WARRANTY IS IN LIEU OF ALL OTHER WARRANTIES, EXPRESS, IMPLIED OR STATUTORY, AND IS STRICTLY LIMITED TO THE TERMS HEREOF. MSA SPECIFICALLY DISCLAIMS ANY WARRANTY OF MERCHANTABILITY OR FITNESS FOR A PARTICULAR PURPOSE.

**Exclusive Remedy** - It is expressly agreed that the Purchaser's sole and exclusive remedy for breach of the above warranty, for any tortious conduct of MSA, or for any other cause of action, shall be the repair and/or replacement, at MSA's option, of any equipment or parts thereof, that after examination by MSA are proven to be defective. Replacement equipment and/or parts will be provided at no cost to the Purchaser, F.O.B. Purchaser's named place of destination. Failure of MSA to successfully repair any nonconforming product shall not cause the remedy established hereby to fail of its essential purpose.

**Exclusion of Consequential Damages** Purchaser specifically understands and agrees that under no circumstances will MSA be liable to Purchaser for economic, special, incidental, or consequential damages or losses of any kind whatsoever, including but not limited to, loss of anticipated profits and any other loss caused by the non-operation of the goods. This exclusion is applicable to claims for breach of warranty, tortious conduct or any other cause of action against MSA. For additional information please contact the Customer Service Department in your region.

## DEUTSCH

### GEBRAUCHSANLEITUNG

Führen Sie zum Anlegen und zur Einstellung des Auffanggurts die Schritte in den Abbildungen 1A bis 1C aus. Stellen Sie den hinteren D-Ring so ein, dass er zwischen Ihren Schulterblättern liegt (Abbildung 3). Achten Sie darauf, dass die Brust- und Rückenverbindungen an der richtigen Stelle sind. Achten Sie darauf, dass das freie Ende des Einstellriemens mindestens 8 cm (3 Zoll) über die Einstellschnalle übersteht. Verstauen Sie das freie Ende des Gewebes im Gurtbandhalter, unterhalb des Oberschenkelbands an der Hüfte. Befestigen Sie das rechte Oberschenkelband NICHT um den linken Oberschenkel oder umgekehrt. Vergewissern Sie sich, dass die Auffanggurtbänder nicht verdreht sind und flach an den Oberschenkeln anliegen. Achten Sie darauf, dass der Auffanggurt fest sitzt. Achten Sie vor der Verwendung darauf, dass alle Verbindungsteile geschlossen und verriegelt sind. Achten Sie bei der Verwendung regelmäßig auf die ordnungsgemäße Verbindung und Anpassung von Befestigungs- und Verstellelementen.

Ein Auffangsystem muss ein SRL (EN 360) oder Auffanggurt mit Falldämpfer (EN 354, EN 355) sowie ein Anschlussstück (EN 362) umfassen. Die maximale Länge eines Auffanggurts mit Falldämpfer (A, L) beträgt 2 m (Abbildungen 8, 9). MSA-Auffanggurte können mit einer integrierten D-Ring-Verlängerung ausgestattet sein (Abbildung 9B). Berücksichtigen Sie bei der Berechnung der lichten Höhe (H, D) die auf dem Produkt angegebene Länge (B) der D-Ring-Verlängerung (Abbildung 8).

Verwenden Sie den Auffanggurt NICHT in Umgebungen mit Temperaturen unter  $-40^{\circ}\text{C}$  oder über  $50^{\circ}\text{C}$ . In staubiger Umgebung verwendete Auffanggurte mit Schnellverbindungsschnallen müssen häufig gereinigt werden. In staubiger Umgebung können sich Teilchen ansammeln und die ordnungsgemäße Funktion der Schnalle beeinträchtigen.

MSA empfiehlt, an jeden Benutzer einen bestimmten Auffanggurt auszugeben, um die Gurnutzung kontrollieren zu können. Bewahren Sie diese Anleitung und die PSA-Prüfkarte zusammen mit dem Auffanggurt auf. MSA bescheinigt, dass dieses Produkt vollständig geprüft wurde und den Anforderungen und Vorgaben der auf dem Produkt angegebenen Normen vollständig entspricht. Dieses Produkt erfüllt die Anforderungen der Verordnung (EU) 2016/425 über persönliche Schutzausrüstung.

Der Auffanggurt entspricht der EN 361. Achten Sie darauf, dass alle mit dem Auffanggurt verbundenen Komponenten kompatibel sind. MSA empfiehlt, nur zugelassene MSA Komponenten mit dem Auffanggurt zu verwenden. Informationen zu kompatiblen Komponenten finden Sie in der EN 354 und EN 355 für integrierte Auffanggurte mit Falldämpfer und in der EN 358 für Positionierungsauffanggurte. Befolgen Sie alle Anleitungen und Warnhinweise für mit dem Auffanggurt verwendeten Komponenten.

Nicht jeder mit dieser Gebrauchsanleitung verkaufte Auffanggurt verfügt über alle abgebildeten Merkmale. Bestimmen Sie, wie das von Ihnen gekaufte Produkt ausgestattet ist, indem Sie das Etikett prüfen (Abbildung 14), und befolgen Sie die zutreffenden Anleitungen. Die Tragkraft des Auffanggurts bei Verwendung zum Auffangen oder zur Rettung oder beim Rückhalten oder bei der Arbeitsplatzpositionierung beträgt 140 kg.

### WARNUNGEN

Der Benutzer muss sich mit dem Inhalt dieses Handbuchs vertraut machen und sich vor der Verwendung des Auffanggurts schulen lassen. Sie müssen ausreichend geschult sein und mit dem Auffanggurt vollkommen sicher umgehen können. Die Benutzer müssen sich gesundheitlich für die Arbeit in großer Höhe eignen. Manche gesundheitlichen Einschränkungen können die sichere Verwendung des Auffanggurts beeinträchtigen. Konsultieren Sie im Zweifelsfall einen Arzt, bevor Sie den Auffanggurt benutzen. Kinder unter 18 Jahren und Schwangere dürfen den Auffanggurt NIEMALS benutzen.

Das Hängetrauma, auch orthostatischer Schock genannt, ist ein ernstes Leiden. Eine schnelle Rettung und die Verwendung von Entlastungsvorrichtungen nach dem Sturz können das Risiko eines Hängetraumas verringern. Der Benutzer muss über einen Rettungsplan sowie über die erforderliche Ausrüstung und Spezialausbildung verfügen, um die Rettung unter allen vorhersehbaren Bedingungen so schnell wie möglich durchzuführen.

Dieser Gurt soll den Träger vor Abstürzen aus großer Höhe schützen. Verwenden Sie den Gurt nur für den vorgesehenen Zweck und innerhalb seiner Beschränkungen. Halten Sie sich an die Grenzwerte des Auffanggurts. Stellen Sie per Prüfung sicher, dass die falldämpfenden Komponenten (EN 355, EN 360 usw.) für eine maximale Last von 140 kg zugelassen sind. Verwenden Sie den integrierten Auffanggurt nur mit Falldämpfer. Wenn Zweifel an der Eignung des Auffanggurts für den sicheren Gebrauch bestehen, nehmen Sie den Gurt sofort außer Betrieb. Ein Auffanggurt ist die einzig zugelassene Vorrichtung zum Halten des Körpers im Rahmen eines Auffangsystems. Nach EN 353-1, EN 353-2, EN 355 und EN 360 darf ein Absturzschutzsystem nur mit dem hinteren D-Ring (Abbildung 5C) oder vorderen D-Ring (Abbildung 6A) mit der Auffang-Kennzeichnung „A“ oder „A/2“ verbunden werden. Verwenden Sie den Hüft-D-Ring und den mittleren, hinteren Hüft-D-Ring (Abbildung 7 oder 18) NICHT zum Auffangen oder für einen Aufstiegsschutz. Verwenden Sie den mittleren, hinteren Hüft-D-Ring nur zum Rückhalten (Abbildung 18). Verwenden Sie den Hüft-D-Ring (Abbildung 7) nur zur Verbindung mit einem Arbeitspositionierungssystem (siehe EN 358). Verwenden Sie bei der Arbeitspositionierung immer beide Hüft-D-Ringe zusammen und ein separates Auffangsystem. Halten Sie den Anschlagpunkt des Arbeitspositionierungsauffanggurts in Position auf oder über Hüfthöhe (Abbildungen 7A/7B). Bei Verwendung des Sitzgurts dürfen die Verbindungspunkte des Sattels nur paarweise und nicht zum Auffangen verwendet werden. Eine gesonderte Auffangverbindung ist erforderlich (Abbildung 19). Der Auffanggurt muss fest gespannt sein und die Bewegung auf 0,6 m begrenzen.

Um die Gefahr von Stürzen mit Pendelbewegung zu verringern, befestigen Sie das Auffangsystem möglichst an einem Anschlagpunkt direkt über der Position des Benutzers (Abbildung 17). Verwenden Sie bausteifige Anschläge nach EN 795 oder Anschlagpunkte mit einer Mindestfestigkeit von 12 kN.

Der Gurt ist zum Tragen bei normalen Arbeiten vorgesehen. Um sicherzustellen, dass Größe (Abbildungen 4A/4B), Passform (Abbildungen 10, 12, 13) und Komfort dem vorgesehenen Einsatzzweck entsprechen, empfiehlt MSA dem Benutzer, vor dem Einsatz des Gurts in einem sicheren Bereich eine Hängeprüfung unter realistischen Bedingungen durchzuführen. Untersuchen Sie den Auffanggurt vor jedem Einsatz. Untersuchen Sie die Gurtbänder auf Schnitte, Ausfransung, Abrieb, übermäßigen Verschleiß, geänderte oder fehlende Gurtbänder, Brandstellen und Einwirkung UV-Licht, Hitze oder Chemikalien. Untersuchen Sie die Nähte auf herausgezogene, lose, gerissene oder beschädigte Fäden. Untersuchen Sie die Lesbarkeit der Produktkennzeichnungen. Untersuchen Sie die Verbindungsteile auf Verformung, Risse, Korrosion, starke Grübchenbildung, Grate, scharfe Kanten, Schnitte, Kerben, Einwirkung von Chemikalien oder übermäßiger Hitze und andere Schäden. Achten Sie darauf, dass beide Sperrklinken der Schnalle einrasten und einwandfrei funktionieren. Die Stell- und Befestigungskomponenten müssen regelmäßig überprüft werden. Wenn der Auffanggurt irgendwelche Anzeichen von Beschädigung, Verschleiß oder Alterung aufweist, nehmen Sie ihn sofort außer Betrieb.

Eine Person außer dem Benutzer, die für die Prüfung von Gurten zuständig ist, muss regelmäßige Prüfungen gemäß den Anweisungen von MSA durchführen, mindestens einmal jährlich.

Nehmen Sie beschädigte Ausrüstung sofort außer Betrieb und kennzeichnen Sie diese als „UNBRAUCHBAR“. Wegen aller Instandsetzungsarbeiten, z. B. für den Austausch von Gurtteilen, wenden Sie sich bitte an MSA. Versuchen Sie NICHT, Ausrüstung im Außeneinsatz zu reparieren.

Um bei der Verwendung eines Untersystems wie einem (selbstziehenden) Auffanggurt Aufpralle an Konstruktionen oder auf dem Boden zu vermeiden, beachten Sie bitte die besonderen Empfehlungen zum Untersystem (Abbildung 8). Der Raum unter dem Arbeitsbereich muss frei von Hindernissen sein, die bei einem Absturz getroffen oder nach einem Auffang pendeln könnten.

Untersuchen Sie den Absturzindikator vor jedem Einsatz. Stellen Sie sicher, dass die durch die Lasche genähten Fäden nicht lose, gerissen oder beschädigt sind. Falls Fäden des Absturzindikators lose, gerissen oder beschädigt sind, nehmen Sie den Auffanggurt sofort außer Betrieb. Einige Auffanggurte besitzen einen Absturzindikator-Aufkleber, der sichtbar wird, wenn der Absturzindikator ausgelöst wurde (Abbildung 2). Wenn der Absturzindikator-Aufkleber sichtbar wird, nehmen Sie den Auffanggurt sofort außer Betrieb. Verwenden Sie KEINEN Auffanggurt mit gerissenen oder herausgezogenen Fäden im Absturzindikator. Gerissene oder herausgezogene Fäden im Absturzindikator deuten auf Schäden durch Auffangkräfte oder Umweltbedingungen hin.

Der Absturzindikator wird nur ausgelöst, wenn er am hinteren D-Ring befestigt ist. In manchen Fällen ist es möglich, dass der Absturzindikator trotz eines aufgefangenen Absturzes nicht ausgelöst wird. Wenn der Auffanggurt Auffangkräfte aufgenommen hat, muss er auch dann außer Betrieb genommen werden, wenn der Absturzindikator nicht ausgelöst wurde.

Wenn das Produkt außerhalb des ursprünglichen Bestimmungslandes weiterverkauft wird, muss der Wiederverkäufer diese Anleitungen und zusätzliche maßgebliche Informationen zum Gebrauch, zur Wartung, zur regelmäßigen Überprüfung und zur Reparatur in der Sprache des Verwendungslandes bereitstellen.

Chemikalien, Hitze und Korrosion können den Auffanggurt beschädigen. Seien Sie beim Arbeiten an scharfen Kanten vorsichtig, da diese den Auffanggurt beschädigen könnten. Untersuchen Sie den Auffanggurt häufiger auf Beschädigungen, wenn er in einer Umgebung mit solchen Bedingungen verwendet wird. Verwenden Sie den Auffanggurt NICHT in der Nähe von laufenden Maschinen, gefährlichen elektrischen Anlagen, scheuernden Oberflächen, offenen Flammen oder geschmolzenem Metall. Führen Sie KEINE unbefugten Reparaturen, Modifikationen, Änderungen oder Ergänzungen am Gurt durch.

**Die Nichtbeachtung dieser Warnungen kann zu schweren Verletzungen oder zum Tod führen.**

### WARTUNG UND LAGERUNG

Die Bänder eines Auffanggurts bestehen aus Polyester, Nylon oder anderen multifilen Kunstfasergarnen. Alle lasttragenden Ausrüstungsteile bestehen aus verzinktem legiertem Stahl oder Aluminiumlegierung.

Reinigen Sie den Auffanggurt in einer Lösung aus warmem Wasser und einem milden Waschmittel. Trocknen Sie die Verbindungsteile mit einem sauberen Tuch. Hängen Sie den Auffanggurt zum Trocknen auf. Trocknen Sie den Auffanggurt NICHT beschleunigt durch Hitze. Lassen Sie NICHT zu, dass sich Schmutz, Farbe oder andere Fremdkörper auf dem Auffanggurt ablagern. Solche Stoffe können das Gewebe der Gurte schwächen und die ordnungsgemäße Funktion des Auffanggurts verhindern. Reinigen Sie die Innenteile der Schnallen mit einem Watteestäbchen. Spülen Sie in staubiger Umgebung kleine Teilchen mit sauberem Wasser von der Schnalle ab, da sie Ihre Funktion beeinträchtigen können. Trocknen Sie die äußeren Teile der Schnalle mit einem sauberen Tuch. Lassen Sie die Innenteile der Schnalle an der Luft trocknen. Zwecks reibungsloser Funktion der Schnellverbindungsschnallen tragen Sie ein leichtes Kriechöl auf die Verriegelungslaschen auf. Wischen Sie überschüssiges Öl mit einem sauberen Tuch ab.

Halten Sie den Gurt bei Lagerung und Transport von Feuchtigkeit, Chemikalien und deren Dämpfen, sehr hohen oder niedrigen Temperaturen und von UV-Strahlen fern. Bewahren Sie den Auffanggurt an einem sauberen, kühlen, trockenen und vor direkter Sonneneinstrahlung geschützten Ort auf. Bewahren Sie den Auffanggurt NICHT an Stellen auf, wo Hitze, Feuchtigkeit, Licht, Öl und Chemikalien oder deren Dämpfe ihn beschädigen können. Halten Sie einsatzbereite und nicht einsatzbereite Ausrüstung voneinander getrennt. Lagern Sie nur saubere, trockene und einsatzbereite Ausrüstungsteile ein. Schließen Sie die Schnallen vor der Einlagerung des Auffanggurts. MSA empfiehlt, dass eine nach geltenden Vorschriften des Verwendungslandes zugelassene Person über längere Zeit eingelagerte Ausrüstungsteile vor der erneuten Verwendung untersucht.

Die maximale Lebensdauer des Produkts beträgt zehn Jahre nach Eintragung seiner erstmaligen Verwendung auf der PSA-Prüfkarte. Die wichtigste Bestätigung der Einsatzfähigkeit ist die regelmäßige Überprüfung des Produkts. Nehmen Sie alle Produkte, die den Prüfkriterien nicht entsprechen, sofort und unabhängig vom Alter außer Betrieb.

Falsche Lagerung, falsche Verwendung, Verschleiß, Einwirkung von Chemikalien (Säuren und Laugen), hohe Temperaturen und UV-Strahlung beeinträchtigen die Leistung des Produkts und seine Lebensdauer. Führen Sie unter solchen Bedingungen die Prüfung in kürzeren Abständen aus.

## FRANÇAIS

### INSTRUCTIONS D'UTILISATION

Exécutez les étapes des figures 1A à 1C pour mettre en place et régler le harnais. Réglez l'anneau en D dorsal de manière à le positionner entre vos omoplates (figure 3). Vérifiez que les connexions sternale et dorsale sont positionnées correctement. Vérifiez que l'extrémité libre de la sangle de réglage s'étend au minimum sur 3 in. (8 cm) après la boucle de réglage. Glissez l'extrémité libre de la sangle dans le passant et sous la cuissarde au niveau de la hanche. Ne reliez PAS la cuissarde de droite à celle de gauche ou inversement. Vérifiez que les sangles du harnais ne sont pas tordues et qu'elles reposent à plat contre les cuissardes. Vérifiez que le harnais est bien serré et ajusté. Vérifiez que tous les connecteurs sont fermés et verrouillés avant l'utilisation. Pendant l'utilisation, vérifiez régulièrement que les éléments de fixation et de réglage sont connectés et ajustés correctement.

Tout système stop chute doit comprendre une SRL (EN 360) ou une longe avec absorbeur d'énergie (EN 354, EN 355) et un raccord (EN 362). La longueur maximale d'une longe avec absorbeur d'énergie (A, L) doit être de 2 m (Figures 8 et 9). Les harnais intégraux MSA peuvent être dotés d'une extension d'anneau en D intégrée (Figures 9B). Veillez à prendre en compte la longueur (B) de l'extension de l'anneau en D (indiquée sur le produit) lors du calcul de la distance de dégagement au-dessus du sol (H, D) (Figure 8).

N'utilisez PAS le harnais dans des environnements présentant des températures inférieures à -40 °C ou supérieures à 50 °C. Nettoyez fréquemment les harnais à boucles de connexion rapide utilisés dans des environnements poussiéreux. Dans les environnements poussiéreux, de petites particules peuvent s'accumuler et entraver le fonctionnement correct de la boucle.

Afin de surveiller l'utilisation du harnais, MSA recommande d'attribuer chaque harnais à un utilisateur spécifique. Conservez les présentes instructions ainsi que la fiche d'entretien de l'équipement de protection individuelle avec le harnais.

MSA certifie que ce produit a été inspecté dans son intégralité et est conforme à l'ensemble des exigences et spécifications des normes mentionnées sur le produit. Ce produit satisfait aux exigences du Règlement (UE) 2016/425 relatif aux équipements de protection individuelle.

Ce harnais est conforme à la norme EN 361. Vérifiez que tous les composants connectés au harnais sont compatibles. MSA recommande d'utiliser uniquement des composants MSA approuvés avec le harnais. Pour des informations concernant la compatibilité des composants, reportez-vous aux normes EN 354 et EN 355 pour la longe intégrale avec absorbeur d'énergie et à la norme EN 358 pour la longe de maintien au travail. Respectez toutes les instructions et tous les avertissements donnés pour les composants utilisés avec le harnais.

Les harnais intégraux accompagnés des présentes instructions d'utilisation ne sont pas tous dotés de toutes les fonctionnalités présentées. Identifiez les fonctionnalités applicables au produit que vous avez acheté en vérifiant l'étiquette (Figure 14), et respectez les instructions pertinentes. La capacité de charge du harnais utilisé pour l'arrêt de chute, le sauvetage, la retenue ou le maintien de la position de travail est de 140 kg.

### AVERTISSEMENTS

Il est de la responsabilité de l'utilisateur de connaître le contenu de ce manuel et de suivre une formation avant d'utiliser le harnais. Assurez-vous d'avoir suivi une formation suffisante et de savoir parfaitement comment utiliser le harnais en toute sécurité. Les utilisateurs doivent impérativement être en bonne santé pour travailler en hauteur. Certaines conditions médicales peuvent empêcher l'utilisation sûre du harnais. Si vous avez le moindre doute, consultez un médecin avant d'utiliser le harnais. Le harnais ne doit JAMAIS être utilisé par des enfants de moins de 18 ans ou des femmes enceintes.

L'intolérance à la suspension, également connue sous le nom de traumatisme de suspension, ou intolérance orthostatique, est un trouble grave. Un sauvetage rapide et l'utilisation de dispositifs de décompression après la suspension liée à une chute peuvent contribuer à réduire le risque d'intolérance à la suspension. L'utilisateur doit prévoir un plan de sauvetage et disposer de l'équipement et de la formation spécifique nécessaires pour réaliser le sauvetage aussi vite que possible dans toutes les conditions prévisibles.

Le harnais est destiné à protéger l'utilisateur des chutes libres de hauteur. Utilisez le harnais uniquement dans le cadre de son usage prévu et de ses limites. Respectez les limitations du harnais. Assurez-vous que les éléments d'absorption d'énergie (EN 355, EN 360, etc.) sont approuvés pour une charge maximale de 140 kg. Utilisez uniquement la longe intégrale avec un absorbeur d'énergie. S'il existe le moindre doute concernant l'état sûr du harnais pour l'utilisation, mettez immédiatement le harnais hors service. Un harnais intégral est le seul dispositif de maintien du corps autorisé pouvant être utilisé dans un système stop chute. Conformément aux spécifications des normes EN 353-1, EN 353-2, EN 355 et EN 360, un système stop chute doit uniquement être connecté à l'anneau en D dorsal (Figure 5C) ou à l'anneau en D frontal (Figure 6A) portant le marquage d'arrêt de chute « A » ou « A/2 ». N'utilisez PAS l'anneau en D sur ceinture ventrale ou l'anneau en D (Figure 7 ou 18) dorsal central au niveau de la taille comme antichute ou protection pour l'escalade. Utilisez uniquement l'anneau en D dorsal central au niveau de la taille pour la retenue (Figure 18). Utilisez uniquement l'anneau en D sur ceinture ventrale (Figure 7) pour connecter un système de maintien au travail (voir norme EN 358). Pour les applications de maintien au travail, utilisez toujours les deux anneaux en D sur ceinture ventrale ensemble ainsi qu'un système stop chute séparé. Maintenez le point d'ancrage de la longe de maintien au travail en position au niveau de la taille ou au-dessus (figures 7A/7B). Pour une utilisation du harnais cuissard, les points de raccordement de la sellette doivent toujours être utilisés par deux et ne sont pas destinés à arrêter les chutes. L'utilisation d'un raccord d'arrêt de chute distinct est obligatoire (Figure 19). Vérifiez que la longe est bien tendue et que son mouvement est limité à 0,6 m.

Afin de réduire le risque de chutes pendulaires (par balancement), fixez si possible le système stop chute sur un point d'ancrage situé directement au-dessus de la position de l'utilisateur (figure 17). Utilisez les ancrages structurels indiqués par la norme EN 795 ou des points d'ancrage présentant une résistance minimale de 12 kN.

Le harnais est destiné à être porté pendant des activités de travail normales. Afin de s'assurer que la taille (Figures 4A/4B), l'ajustement (Figures 10, 12, 13) et le niveau de confort sont corrects pour l'utilisation prévue, MSA recommande à l'utilisateur d'effectuer un test de suspension dans une zone sécurisée avant de porter le harnais en conditions de travail. Inspectez le harnais avant chaque utilisation. Inspectez les sangles du harnais pour contrôler l'absence de coupures, d'effilochage, d'abrasion, d'usure excessive, de sangles altérées ou manquantes, de brûlures et d'exposition à un rayonnement ultraviolet, à la chaleur ou à des produits chimiques. Inspectez les coutures pour contrôler l'absence de fils détendus, effilochés, déchirés ou cassés. Vérifiez la bonne lisibilité des marquages du produit. Inspectez le matériel pour contrôler l'absence de déformation, de fissures, de corrosion, de trous profonds, de bavures, d'arêtes vives, de coupures, d'entailles, d'exposition à des produits chimiques ou à une chaleur excessive, ou tout autre dommage. Vérifiez que les deux cliquets sur la boucle peuvent s'enclencher et qu'ils fonctionnent correctement. Le régleur et les éléments de fixation doivent être contrôlés régulièrement. Si le harnais présente le moindre signe de dommage, d'usure ou de vieillissement, mettez-le immédiatement hors service.

Une personne qualifiée pour examiner le harnais, autre que l'utilisateur, doit effectuer des examens périodiques conformément aux instructions de MSA au moins une fois par an.

Mettez immédiatement tout équipement endommagé hors service et identifiez-le comme « INUTILISABLE ». Contactez MSA pour toutes les mesures de maintenance corrective, p. ex. le remplacement des éléments. N'essayez PAS de réparer l'équipement sur le terrain.

Pour éviter toute collision avec des structures ou le sol lorsqu'un sous-système tel qu'une longe ou une longe à rappel automatique est utilisé, reportez-vous aux recommandations spécifiques fournies avec le sous-système (Figure 8). L'espace en dessous de la zone de travail doit être exempt d'obstacles qui pourraient être heurtés lors d'une chute ou d'un balancement après l'arrêt de chute.

Vérifiez l'indicateur de charge d'arrêt de chute avant chaque utilisation. Assurez-vous que les coutures le long du pli ne sont pas détendues, déchirées ou cassées. Si l'indicateur de charge d'arrêt de chute présente des coutures détendues, déchirées ou cassées, retirez immédiatement le harnais du service. Certains harnais disposent d'une étiquette d'indicateur de charge qui indique lorsque l'indicateur de charge d'arrêt de chute a été déployé (figure 2). Si l'étiquette d'indicateur de charge l'indique, retirez immédiatement le harnais du service. N'utilisez PAS le harnais si l'indicateur de charge d'arrêt de chute présente des coutures cassées ou détendues. La présence de coutures cassées ou détendues sur l'indicateur de charge d'arrêt de chute signale un dommage causé par des forces d'arrêt de chute ou les conditions ambiantes. L'indicateur de charge d'arrêt de chute est uniquement activé lorsqu'il est fixé à l'anneau en D dorsal. En raison de la nature de certains cas d'arrêt de chute, il est possible que l'indicateur de charge d'arrêt de chute ne se déploie pas. Si des forces d'arrêt de chute sont appliquées au harnais, mettez-le hors service même si l'indicateur de charge d'arrêt de chute n'est pas déployé.

Pour la sécurité de l'utilisateur, si le produit est revendu hors de son pays de destination d'origine, le revendeur doit fournir ces instructions et toutes les informations supplémentaires pertinentes relatives à l'utilisation, la maintenance, l'inspection périodique et la réparation dans la langue du pays où le produit sera utilisé.

Les produits chimiques, la chaleur et la corrosion peuvent endommager le harnais. Agissez avec précaution lorsque vous travaillez à proximité de bords tranchants, car ceux-ci peuvent endommager le harnais. Inspectez le harnais plus fréquemment pour contrôler l'absence de dommages s'il est utilisé dans un environnement présentant ces conditions. N'utilisez PAS le harnais à proximité de machines en cours de fonctionnement, de risques électriques, de surfaces abrasives, de flammes nues ou de métal en fusion. N'effectuez PAS de réparations, de modifications, d'altérations ou d'ajouts non autorisés sur le harnais.

**Le non-respect de ces avertissements peut entraîner des blessures graves, voire mortelles.**

### MAINTENANCE ET STOCKAGE

Les sangles du harnais intégral sont composées de polyester, de nylon ou d'autres fibres synthétiques à filaments multiples. Tout l'équipement d'accroche de charge est en alliage d'acier zingué ou en alliage d'aluminium.

Nettoyez le harnais dans une solution d'eau tiède et de détergent doux. Utilisez un chiffon propre pour sécher le matériel. Suspendez le harnais pour le faire sécher à l'air. N'exposez PAS le harnais à une source de chaleur pour le faire sécher plus vite. Ne laissez PAS une accumulation de saletés, de peinture ou d'autres corps étrangers se former sur le harnais. Ces éléments peuvent affaiblir le tissu des sangles et entraver le fonctionnement correct du harnais. Pour le nettoyage des boucles, utilisez un coton-tige pour enlever les corps étrangers des parties intérieures. Dans les environnements poussiéreux, rincez la boucle avec de l'eau propre pour éliminer les petites particules susceptibles d'entraver le fonctionnement correct. Utilisez un chiffon propre pour sécher les parties extérieures de la boucle. Laissez les parties intérieures de la boucle sécher à l'air. Pour garantir le bon fonctionnement des boucles de connexion rapide, appliquez une huile pénétrante légère sur les languettes de verrouillage. Utilisez un chiffon propre pour éliminer l'excédent d'huile.

Pendant le stockage et le transport, conservez le harnais à l'abri de l'humidité, des produits chimiques et de leurs vapeurs, des températures très élevées ou très basses et des rayons ultraviolets. Conservez le harnais à un endroit propre, frais, sec et à l'abri des rayons directs du soleil. Ne conservez PAS le harnais à des endroits présentant un risque d'endommagement causé par la chaleur, l'humidité, la lumière, l'huile ou des produits chimiques et leurs vapeurs. Conservez l'équipement utilisable séparé de l'équipement inutilisable. Stockez uniquement un équipement propre, sec et utilisable. Laissez les boucles connectées pendant le stockage du harnais. MSA recommande de faire inspecter tout équipement stocké pendant des périodes prolongées avant son utilisation par une personne autorisée selon la législation actuelle du pays d'utilisation.

La durée de vie maximale du produit est de 10 ans, à compter de sa première utilisation conignée sur la fiche d'entretien de l'équipement de protection individuelle. L'indicateur principal d'aptitude à l'utilisation est l'inspection régulière du produit. Mettez immédiatement hors service tout produit ne répondant pas aux exigences d'inspection, peu importe son âge.

Un stockage incorrect, une mauvaise utilisation, l'usure, le contact avec des produits chimiques (acides et alcalins) ainsi que l'exposition à des températures élevées ou à un rayonnement UV réduisent la performance du produit et sa durée de vie. Dans ces conditions, réalisez des inspections plus fréquentes.

# ESPAÑOL

## INSTRUCCIONES DE USO

Lleve a cabo los pasos de las figuras 1A a 1C para ponerse el arnés y ajustarlo. Ajuste el enganche dorsal en D para situarlo en su posición entre los omóplatos (figura 3). Compruebe que las conexiones del pecho y dorsal se encuentran en la posición correcta. Compruebe que el extremo libre de la correa de ajuste se extiende al menos 8 cm (3 in) por debajo de la hebilla de ajuste. Introduzca el extremo libre de la banda textil en el retenedor y debajo de la cinta de los muslos en la cadera. NO conecte la cinta del muslo derecho al muslo izquierdo no viceversa. Compruebe que las correas del arnés no están torcidas y que están pegadas a los muslos. Compruebe que el arnés está bien ajustado. Compruebe que todos los conectores están cerrados y bloqueados antes del uso. Compruebe con regularidad durante el uso que los elementos de fijación y de ajuste están conectados y ajustados correctamente.

Un sistema anticaídas debe incluir un SRL (EN 360) o un elemento de amarre con absorbedor de energía (EN 354, EN 355) y un conector (EN 362). La longitud máxima de un elemento de amarre con absorbedor de energía (A, L) debe ser de 2 m (figuras 8, 9). Los arneses anticaídas de MSA pueden incluir un extensor de argolla en D integral (figura 9B). Asegúrese de incluir la longitud (B) del extensor de argolla en D (mostrado en el producto) al realizar el cálculo de la distancia de caída (H, D) (figura 8).

NO utilice el arnés en entornos en los que la temperatura sea inferior a -40 °C o superior a 50 °C. Limpie con frecuencia los arneses con hebillas de conexión rápida utilizados en entornos con polvo. En entornos con polvo puede darse una acumulación de partículas pequeñas que impida el funcionamiento correcto de la hebilla.

Para controlar el uso del arnés, MSA recomienda asignar cada arnés a un usuario concreto. Guarde estas instrucciones y la tarjeta de registro de equipos de protección individual junto con el arnés.

MSA certifica que este producto se ha sometido a una inspección completa y que cumple todos los requisitos y especificaciones de las normas indicadas en el producto. Este producto cumple los requisitos del Reglamento (UE) 2016/425 sobre equipos de protección individual.

Este arnés cumple con la norma EN 361. Compruebe que todos los componentes conectados al arnés son compatibles. MSA recomienda utilizar con el arnés únicamente componentes de MSA certificados. Para obtener información sobre la compatibilidad de los componentes, consulte las normas EN 354 y EN 355 para el elemento de amarre integral con absorbedor de energía y la norma EN 358 para el elemento de amarre para posicionamiento en el trabajo. Respete todas las instrucciones y advertencias para los componentes utilizados con el arnés.

No todos los arneses anticaídas vendidos con estas instrucciones para el usuario disponen de todas las funciones mostradas. Identifique qué funciones están incluidas en el producto que ha adquirido comprobando la etiqueta (figura 14) y observe las instrucciones aplicables. La capacidad de carga del arnés al usarse como protección anticaídas, para un rescate, como elemento de retención o para el posicionamiento de trabajo es de 140 kg.

## ADVERTENCIAS

Es responsabilidad del usuario conocer el contenido de este manual y realizar una formación antes de utilizar el arnés. Asegúrese de estar debidamente capacitado y de saber exactamente cómo utilizar el arnés de forma segura. Es preciso que los usuarios gocen de un buen estado de salud para trabajar en alturas. Determinados estados de salud pueden impedir un uso seguro del arnés. Si tuviera alguna duda, consulte a un médico antes de utilizar el arnés. Los niños menores de 18 años y las mujeres embarazadas no deben usar el arnés NUNCA.

La intolerancia a la suspensión, también denominada síndrome de suspensión o intolerancia ortostática, es una afección grave. El rescate inmediato y el uso de dispositivos de alivio de la suspensión tras una caída pueden ayudar a reducir el riesgo de padecer intolerancia a la suspensión. El usuario debe disponer de un plan de rescate y del equipamiento y la formación específica necesaria para llevar a cabo el rescate con la mayor rapidez posible en todas las situaciones previsibles.

El arnés está previsto para proteger al usuario de sufrir caídas libres desde altura. Utilice el arnés exclusivamente para el fin previsto y dentro de sus limitaciones. Respete las limitaciones del arnés. Verifique que los elementos de absorción de energía (EN 355, EN 360, etc.) están certificados para una carga máxima de 140 kg. Emplee exclusivamente el elemento de amarre integral con un absorbedor de energía. Si existiera algún tipo de duda sobre el estado del arnés para un uso seguro, ponga de inmediato el arnés fuera de servicio. Un arnés anticaídas es el único dispositivo de sujeción corporal certificado que puede utilizarse en un sistema anticaídas. Según especifican las normas EN 353-1, EN 353-2, EN 355 y EN 360, un sistema anticaídas debe conectarse únicamente al enganche dorsal en D (figura 5C) o a la argolla en D delantera (figura 6A) con el marcado anticaídas "A" o "A/2". NO utilice la argolla en D en la cadera ni el enganche dorsal en D central de la cintura (figura 7 o 18) para la protección anticaídas ni para la protección para escalar. Utilice el enganche dorsal en D central de la cintura solo para la retención (figura 18). Emplee la argolla en D en la cadera (figura 7) exclusivamente para la conexión de un sistema de sujeción en posición de trabajo (consulte la norma EN 358). Para aplicaciones de posicionamiento de trabajo utilice siempre las dos argollas en D en la cadera juntas y emplee un sistema anticaídas separado. Mantenga el punto de anclaje del elemento de amarre para posicionamiento en el trabajo en su posición a la altura de la cintura o por encima (figuras 7A/7B). Para el uso del arnés de asiento, los puntos de conexión de la silla deben utilizarse siempre en pareja y no son aptos para la protección anticaídas. Es obligatorio utilizar una conexión de protección anticaídas independiente (figura 19). Compruebe que el elemento de amarre está bien tensado y que el movimiento está limitado a 0,6 m.

Para reducir el riesgo de sufrir caídas tipo péndulo (oscilantes), acople el sistema anticaídas siempre que sea posible a un punto de anclaje directamente por encima de la posición del usuario (figura 17). Utilice puntos de anclaje estructurales según específica la norma EN 795 o puntos de anclaje con una resistencia mínima de 12 kN.

El arnés está concebido para el uso durante actividades de trabajo normales. Para asegurarse de que la talla (figuras 4A/4B), el ajuste (figuras 10, 12, 13) y el nivel de confort sean correctos para el uso previsto, MSA recomienda que el usuario haga una prueba de suspensión en un área segura antes de utilizar el arnés en condiciones de trabajo. Examine el arnés antes de cada uso. Examine las correas del arnés para descartar cortes, deterioros, abrasión, un desgaste excesivo, el cambio o la falta de correas, quemaduras y la exposición a radiación ultravioleta, calor o productos químicos. Examine las costuras para descartar hilos arrancados, sueltos, rasgados o rotos. Compruebe la legibilidad de los marcados del producto. Examine los elementos metálicos para descartar deformación, grietas, corrosión, picaduras profundas, rebabas, bordes agudos, cortes, incisiones, la exposición a productos químicos o un calor excesivo u otro tipo de daños. Compruebe que los dos gatillos de la hebilla se enganchan debidamente y que funcionan con suavidad. Compruebe con regularidad el ajustador y los elementos de fijación. Si el arnés presentara cualquier indicio de daños, desgaste o envejecimiento, póngalo de inmediato fuera de servicio.

Una persona competente en la inspección de arneses, que no sea el usuario, debe realizar inspecciones periódicas conforme a las instrucciones de MSA al menos una vez al año.

Ponga fuera de servicio inmediatamente cualquier equipo dañado y márkelo como "INUTILIZABLE". Póngase en contacto con MSA para efectuar todas las tareas de mantenimiento correctivo y para la sustitución de los elementos. NO intente reparar el equipo en campo.

Para evitar la colisión con estructuras o con el suelo en caso de utilizar un subsistema como, por ejemplo, un elemento de amarre o un elemento de amarre retráctil, consulte las recomendaciones específicas facilitadas con el subsistema (figura 8). No debe haber ningún obstáculo debajo del área de trabajo con el que pudiera chocarse durante una caída o durante el balanceo tras haberse retenido una caída.

Examine el indicador de carga de retención de caídas antes de cada uso. Compruebe que las costuras del conjunto del pliegue no estén sueltas, rasgadas ni rotas. Si el indicador de carga de retención de caídas presentara costuras sueltas, rasgadas o rotas, ponga inmediatamente el arnés fuera de servicio. Algunos arneses cuentan con una etiqueta de indicador de carga que queda a la vista si el indicador de carga de retención de caídas se hubiera desplegado (figura 2). Si puede verse la etiqueta del indicador de carga, ponga el arnés de inmediato fuera de servicio. NO utilice un arnés con costuras rotas o arrancadas en el indicador de carga de retención de caídas. Unas costuras rotas o arrancadas en el indicador de carga de retención de caídas son indicio de daños derivados de fuerzas de parada en la caída o de condiciones ambientales.

El indicador de carga de retención de caídas únicamente se activará si está acoplado al enganche dorsal en D. Debido a la naturaleza de algunas paradas de caídas, es posible que el indicador de carga de retención de caídas no se despliegue. Si el arnés se viera expuesto a fuerzas de parada en la caída, póngalo fuera de servicio aunque el indicador de carga de retención de caídas no se haya desplegado.

Para la seguridad del usuario, en caso de reventa del producto fuera del país original de destino, el revendedor debe proporcionar las presentes instrucciones y el resto de información relevante para el uso, el mantenimiento, inspecciones periódicas y reparación en el idioma del país en el que se vaya a utilizar el producto.

Los productos químicos, el calor y la corrosión pueden dañar el arnés. Extreme la precaución al trabajar en bordes afilados puesto que podrían dañar el arnés. Examine el arnés con mayor frecuencia para descartar daños siempre que se utilice en un entorno donde se den estas condiciones. NO utilice el arnés cerca de máquinas en funcionamiento, en entornos eléctricos peligrosos, en superficies abrasivas, con llamas abiertas o con metal fundido. NO realice reparaciones, modificaciones, alteraciones o anexos no autorizados en el arnés.

**Si hace caso omiso de estas advertencias, podría sufrir lesiones graves o letales.**

## MANTENIMIENTO Y ALMACENAMIENTO

Las correas del arnés anticaídas están fabricadas en poliéster, nailon u otras fibras sintéticas multifilamento. Todos los elementos para soporte de accesorios están fabricados en aleación de acero galvanizado o en aleación de aluminio.

Limpie el arnés en una solución de agua caliente y detergente suave. Utilice un paño limpio para secar los elementos metálicos. Cuelgue el arnés para que se seque al aire. NO acelere el secado del arnés aplicando calor. NO permita que se acumule suciedad, pintura o residuos en el arnés. Estos elementos pueden debilitar la banda textil de las correas e impedir que el arnés funcione correctamente. Para limpiar las hebillas, utilice un bastoncillo de algodón para eliminar la suciedad de las piezas interiores. En entornos con polvo, lave la hebilla con agua para eliminar las partículas pequeñas que puedan impedir un funcionamiento correcto. Utilice un paño limpio para secar las piezas exteriores de la hebilla. Deje que las piezas interiores de la hebilla se sequen al aire. Para asegurarse de que las hebillas de conexión rápida funcionan con suavidad, aplique aceite penetrante ligero en las pestañas de bloqueo. Utilice un paño limpio para eliminar el exceso de aceite.

Durante el almacenamiento y el transporte, mantenga el arnés alejado de la humedad, productos químicos y sus vapores, temperaturas muy elevadas o bajas y rayos ultravioletas. Guarde el arnés en un lugar limpio, fresco, seco y alejado de la luz solar directa. NO guarde el arnés en lugares en los que el calor, la humedad, la luz, aceites y productos químicos o sus vapores puedan provocar daños. Mantenga los equipos en servicio separados de los equipos inutilizables. Almacene únicamente los equipos limpios, secos y en servicio. Mantenga las hebillas conectadas mientras el arnés está almacenado. MSA recomienda que una persona certificada según la legislación en vigor del país de uso examine los equipos almacenados durante períodos prolongados antes de su uso.

La vida útil máxima del producto es de 10 años tras registrar su primer uso en la tarjeta de registro de equipos de protección personal. El indicador principal de la idoneidad de uso es la inspección regular del producto. Ponga fuera de servicio de inmediato cualquier producto que no satisfaga los requisitos de inspección independientemente de su antigüedad.

Un almacenamiento incorrecto, un uso incorrecto, el desgaste y la rotura, el contacto con productos químicos (ácidos y álcalis) y la exposición a altas temperaturas y a la radiación UV reducen el rendimiento del producto y su vida útil. Realice inspecciones más frecuentes si se dan estas condiciones.

## DANSK

### BRUGSANVISNING

Følg trinnene i figur 1A til 1C for at tage selen på og indstille den. Juster D-ringen på ryggen, så den placeres mellem dine skulderblade (fig. 3). Kontroller, at bryst- og rygtilslutninger er i de korrekte positioner. Kontroller, at justeringsstroppens frie ende er mindst 8 cm (3 in.) ud over justeringsspændet. Anbring den frie ende af støttelinen i holderen og under hofstroppen ved hoften. Forbind IKKE højre hofterem med venstre hofterem omvendt. Kontroller, at selestroppeerne ikke er snoede, og at de ligger fladt mod lårerne. Kontroller, at selen sidder tæt mod kroppen. Kontroller, at alle koblinger er lukkede og låste inden brug. Kontroller regelmæssigt under anvendelsen, at fastgørelses- og justeringselementerne er korrekt tilsluttet og justeret.

Et faldsikringsystem skal omfatte en SRL (EN 360) eller sikkerhedsline med energiabsorber (EN 354, EN 355) og en kobling (EN 362). En sikkerhedsline med energiabsorber (A, L) må være maks. 2 m (fig. 8, 9). MSA-helkropsseleer kan være forsynet med en integreret D-ringsforlænger (fig. 9B). Sørg for at medtagne D-ringsforlængers længde (B) (vist på produktet) i beregningen af faldafstanden (H, D) (fig. 8).

Anvend IKKE selen i miljøer, hvor temperaturen er under -40 °C eller over 50 °C. Rengør hyppigt seleer med hurtigttilslutningsspænder, der anvendes i støvede miljøer. I støvede miljøer kan små partikler samle sig og forhindre, at spændet fungerer korrekt.

For at overvåge anvendelsen af selen anbefaler MSA, at hver enkelt sele gives til én specificeret bruger. Opbevar denne vejledning og kontrolskemaet for personlige værnemidler sammen med selen.

MSA bekræfter, at dette produkt er blevet fuldt kontrolleret, og at det opfylder alle krav og specifikationer i de standarder, der er angivet på produktet. Dette produkt opfylder kravene i forordning (EU) 2016/425 om personlige værnemidler.

Denne sele opfylder EN 361. Sørg for, at alle komponenter, der slutes til selen, er kompatible. MSA anbefaler, at der udelukkende anvendes komponenter godkendt af MSA sammen med selen. Se EN 354 og EN 355 vedrørende oplysninger om komponenters kompatibilitet for den integrerede sikkerhedsline med energiabsorber og EN 358 for arbejdsplaceringsrebet. Følg alle anvisninger og advarsler for komponenter, der anvendes sammen med selen.

Ikke alle faldsikringsseleer solgt med denne brugsvejledning har alle de viste funktioner. Konstatér, hvilke funktioner der er inkluderet i det produkt, du har købt, ved at se på mærkaten (fig. 14), og følg de pågældende anvisninger. Selen har en belastningskapacitet på 140 kg, når den anvendes til faldsikring eller redning, eller hvis den anvendes til fastholdelse eller arbejdsplacering.

### ADVARSLER

Brugeren har ansvaret for at kende indholdet i denne brugsanvisning og for at få undervisning, inden selen anvendes. Sørg for, at du har modtaget tilstrækkelig undervisning, og at du er helt klar over, hvordan du skal anvende selen sikkert. Det er nødvendigt for brugerne at være i god helbredsstand for at kunne arbejde i højden. Nogle helbredsproblemer kan forhindre sikker anvendelse af selen. Kontakt en læge, inden du bruger selen, hvis du er i tvivl. Børn under 18 år og gravide må ALDRIG anvende selen.

Hængeintolerance, også benævnt ophængningsstraume eller ortostatisk intolerance, er en alvorlig tilstand. Øjeblikkelig redning og anvendelsen af udstyr til hængeafslætning efter fald kan være med til at reducere risikoen for hængeintolerance. Brugeren skal have en redningsplan samt være i besiddelse af det udstyr og den specifikke undervisning, der er nødvendig for at kunne udføre redningen så hurtigt som muligt under alle tænkelige forhold.

Selen er beregnet til at beskytte bæreren mod frie fald fra højden. Anvend kun selen til dens bestemmelsesmæssige formål og inden for dens begrænsninger. Vær opmærksom på selens begrænsninger. Kontroller for at sikre, at de energiabsorberende elementer (EN 355, EN 360, osv.) er godkendte til en maks. belastning på 140 kg. Anvend kun den integrerede sikkerhedsline sammen med en energiabsorber. Hvis der er tvivl om, hvorvidt selen kan anvendes sikkert, skal den straks tages ud af brug. En faldsikringssele er den eneste godkendte holdeenhed til kroppen, der kan bruges i et faldsikringsystem. Som angivet i EN 353-1, EN 353-2, EN 355 og EN 360 må et faldsikringsystem kun slutes til D-ringen bagpå (fig. 5C) eller D-ringen foran (fig. 6A), hvis det er mærket med faldsikringsmærkningen "A" eller "A/2". Anvend IKKE hofte-D-ringen eller talje-D-ringen midt bag (fig. 7 eller 18) til faldsikring eller klatrebeskyttelse. Benyt kun talje-D-ringen midt bag til fastholdelse (fig. 18). Anvend kun hofte-D-ringen (fig. 7) til tilslutning til et arbejdsplaceringssystem (se EN 358). Til arbejdsplaceringssopgaver skal begge hofte-D-ringe altid anvendes sammen, og der skal anvendes et faldsikringsystem. Sørg for, at forankringspunktet for arbejdsplaceringsrebet er i hofteøjde eller derover (fig. 7A/7B). Ved anvendelse af siddele skal sadlens tilslutningspunkter altid anvendes parvist, og de må ikke anvendes til faldsikring. Der skal anvendes en separat faldsikringsforbindelse (fig. 19). Sørg for, at sikkerhedslinen er stram, og at der er en bevægelsesgrænse på 0,6 m.

For at reducere risikoen for pendulfald (svingfald) skal faldsikringsystemet, hvor det er muligt, fastgøres i et forankringspunkt direkte over brugerens position (fig. 17). Anvend de strukturelle forankringspunkter, der er specificeret i EN 795, eller forankringspunkter med en minimumstyrke på 12 kN.

Selen er beregnet til at blive slidt ved normale arbejdsaktiviteter. For at sikre, at størelsen (fig. 4A/4B), tilpasningen (fig. 10, 12, 13) og komfortniveauet passer til den planlagte aktivitet, anbefaler MSA, at brugeren gennemfører en ophængningstest i et sikkert område, inden selen anvendes til arbejde. Undersøg selen for hver brug. Undersøg selens stropper for snit, flossede områder, afslidning, for kraftig slitage, ændrede eller manglende stropper, brændte steder samt eksponering for ultraviolet stråling, varme eller kemikalier. Undersøg syningen for eventuelle løse, udtrukne eller overrevne tråde. Kontroller, at produktets mærkater er læselige. Undersøg hardwaren for deformation, revner, korrosion, kraftig tæring, grater, skarpe kanter, snit, rifter, eksponering for kemikalier eller for høj varme eller andre skader. Sørg for, at begge paler på spændet kan gå i indgreb og fungere uden problemer. Justerings- og fastgørelseselementerne skal kontrolleres regelmæssigt. Hvis selen viser tegn på skader, slitage eller aldring, skal den straks tages ud af drift.

En person, der har kompetence til at undersøge selen, og denne må ikke være brugeren, skal udføre regelmæssige kontroller i overensstemmelse med MSA's anvisninger mindst én gang årligt. Tag straks edelagt udstyr ud af drift og mærk det med "MÅ IKKE ANVENDES". Kontakt MSA vedrørende al korrigerende vedligeholdelse som f.eks. udskiftning af elementer. Forsøg IKKE selv at reparere udstyret.

For at forhindre kollision med strukturer på jorden, når den anvendes et undersystem som f.eks. en sikkerhedsline eller en selvoprukelig sikkerhedsline, henvises der til de specifikke anbefalinger, der fulgte med undersystemet (fig. 8). Området under arbejdsområdet skal være frit for forhindringer, der kan blive ramt ved et fald eller et sving efter faldsikring.

Undersøg belastningsindikatoren for faldsikring inden hver brug. Sørg for, at syningerne gennem folden ikke er løse, revne eller brudte. Hvis belastningsindikatoren for faldsikring har løse, revne eller brudte syninger, skal selen straks tages ud af drift. På nogle seleer er belastningsindikatoren for faldsikring forsynet med en mærkat, der ses, når belastningsindikatoren for faldsikring har været udløst (fig. 2). Hvis belastningsindikatoren mærkat ses, skal selen straks tages ud af drift. Anvend IKKE en sele, hvis der er brudte eller udtrukne sting i belastningsindikatoren for faldsikring. Brudte eller udtrukne sting i belastningsindikatoren for faldsikring er tegn på skader som følge af faldbremsekæfter eller miljøforhold.

Belastningsindikatoren for faldsikring aktiveres kun, når den er fastgjort til D-ringen bagpå. Grundet arten af visse fald er det muligt, at belastningsindikatoren for faldsikring ikke udløses. Hvis selen udsættes for faldkræfter, skal den straks tages ud af drift, selv om belastningsindikatoren for faldsikring ikke udløses.

Hvis produktet videresælges til et andet land end det oprindelige mål land, skal sælgeren af hensyn til brugerens sikkerhed vedlægge denne vejledning samt relevante oplysninger vedrørende brug, vedligeholdelse, periodisk eftersyn samt reparation på sproget i det land, hvor produktet skal anvendes.

Kemikalier, varme samt korrosion kan forårsage skader på selen. Vær forsigtig, når der arbejdes omkring skarpe kanter, da dette kan beskadige selen. Undersøg selen for skader hyppigere, hvis den anvendes i et miljø med disse forhold. Anvend IKKE selen i nærheden af kørende maskiner, farlige elektriske forhold, slibende overflader, åben ild eller smeltet metal. Udfør IKKE uautoriserede reparationer, modifikationer, ændringer eller tilføjelser på selen.

**Hvis disse advarsler ikke følges, kan det alvorlige personskader eller død.**

### VEDLIGEHOLDELSE OG OPBEVARING

Stropperne i faldsikringsseleer er lavet af polyester, nylon eller andre syntetiske multifilamentfibre. Alt bærende materiel er lavet af en forzinket stållegering eller en aluminiumslegering.

Rengør selen med en opløsning af varmt vand og et mildt rengøringsmiddel. Tør fastgørelsesdelene med en ren klud. Hæng selen op, så den kan lufttørre. Selen må IKKE tørres hurtigt med varme. UNDGÅ, at snavs, maling eller andre urenheder samler sig på selen. Disse elementer kan svække stroppernes støttelinie og forhindre, at selen fungerer korrekt. Fjern snavs fra spændernes indvendige dele med en vatpind. I støvede omgivelser skylles spændet med rent vand for at fjerne små partikler, der kan forhindre, at spændet fungerer korrekt. Tør spændets udvendige dele med en ren klud. Lad spændets indvendige dele lufttørre. Kom en let gennemtrængende olie på låsepalerne for at sikre, at hurtigttilslutningsspænderne fungerer korrekt. Fjern den resterende olie med en ren klud.

Hold selen på afstand af fugt, kemikalier og deres dampe, meget høje eller lave temperaturer samt ultraviolet stråling under transport og opbevaring. Opbevar selen på et rent, køligt og tørt sted væk fra direkte sollys. Opbevar IKKE selen i områder, hvor varme, fugt, lys, olie og kemikalier eller dampene fra disse kan forårsage skader. Hold anvendeligt udstyr isoleret fra ikke anvendeligt udstyr. Læg kun rent, tørt og anvendeligt udstyr til opbevaring. Hold spænderne lukkede, mens selen opbevares. MSA anbefaler, at en person godkendt af gældende lovgivning i anvendelseslandet undersøger udstyr, der opbevares i længere tid, inden brug.

Produktets maksimale levetid er 10 år, efter at dets første brug er noteret på kontrolskemaet for personlige værnemidler. Den primære indikator for produktets brugsegnethed er dog regelmæssige eftersyn af produktet. Fjern straks produkter, der ikke opfylder eftersynets krav, fra drift, uanset alder.

Ukorrekt opbevaring, forkert brug, slitage, kontakt med kemikalier (syrer og baser) samt eksponering for høje temperaturer og UV-stråling reducerer produktets ydeevne og dets levetid. Foretag eftersyn hyppigere i disse situationer.



# SUOMI

## KÄYTTÖOHJEET

Pue ja säädä turvavaljaat noudattamalla kuvissa 1A - 1C annettuja ohjeita. Säädä takaosan D-renkas lapaluutiesi väliin (kuva 3). Varmista, että rintakehän ja takaosan liittimet ovat oikeilla kohdilla. Säätösolkeen kiinnitetyn säätöhihnan vapaan pään on oltava vähintään 8 cm:n (3") pituudelta soljen ulkopuolella. Kiinnitä punotun hihnan vapaa pää kiinnikkeeseen ja lantion kohdalla reisiinhihan alle. Oikeaa reisiinhihaa EI SAA kiinnittää vasempaan reiteen tai päinvastoin. Turvavaljaiden hinnat eivät saa jäädä kierteelte, vaan niiden on oltava tasaisesti reisiä vanteen. Varmista, että turvavaljaat ovat napakasti paikoillaan. Ennen käyttöä varmista, että kaikki liittimet on suljettu ja lukittu. Tarkista kiinnitys- ja säätöosien oikea kytkentä ja säädöt säännöllisesti käytön aikana.

Putoamissuojaimen on sisällettävä turvatarrain (EN 360) tai nykyksen vaimentimella (EN 354, EN 355) varustettu liitoshihna ja liitin (EN 362). Nykyksen vaimentimella varustetun liitoshihnan maksimipituus (A, L) on 2 m (kuvat 8, 9). MSA-kokovaljaisiin saattaa sisältyä D-renkaallinen jatkohihna (Kuva 9B). Varmista, että D-renkaallisen jatkohihnan (merkitty tuotteeseen) pituus (B) on laskettu mukaan pudotusmatkaan (H, D) (kuva 8).

Turvavaljaita EI SAA käyttää ympäristöissä, joissa lämpötila laskee alle -40 °C:n tai nousee yli 50 °C:n. Puhdista Quick-Connect-soljilla varustetut turvavaljaat säännöllisesti, jos niitä käytetään pölyisessä ympäristössä. Solkeen pinttyvä hienopöly estää soljen asianmukaisen toiminnan.

MSA suosittelee, että turvavaljaat ovat henkilökohtaisessa käytössä. Näin niiden käyttöä on helpompi valvoa. Säilytä nämä ohjeet ja henkilökohtaista suojavarustetta koskeva tietokortti näiden turvavaljaiden yhteydessä.

MSA vakuuttaa, että tämä tuote on tarkastettu kaikilta osin ja että tuote vastaa ominaisuuksiltaan ja teknisiltä tiedoiltaan tuotemerkinnässä mainittujen standardien kaikkia vaatimuksia. Tämä tuote täyttää henkilönsuojaimista annetun asetuksen (EU) 2016/425 vaatimukset.

Nämä turvavaljaat täyttävät standardin EN 361 vaatimukset. Varmista, että turvavaljaisiin on kytketty vain sen kanssa yhteensopivia osia. MSA suosittelee käyttämään turvavaljaiden yhteydessä ainoastaan hyväksytyjä MSA-osia. Lisätietoja osien yhteensopivuudesta on valjaisiin liitettävän liitoshihnan ja nykyksen vaimentimen osalta standardissa EN 354 ja EN 355 sekä työntekijää tukevien liitoshihnojen osalta standardissa EN 358. Noudata turvavaljaiden yhteydessä käytettävien osien kaikkia ohjeita ja varoituksia.

Näiden käyttöohjeiden mukana toimitettuja kokovaljaita ei välttämättä ole varustettu kaikilla ohjeissa esitellyillä ominaisuuksilla. Tutki, mitkä ominaisuudet sisältyvät ostamaasi tuotteeseen, tarkistamalla tuotteen merkintä (kuva 14), ja noudata niihin liittyviä ohjeita. Turvavaljaiden kantokapasiteetti putoamissuojauksessa tai pelastustehtävissä tai liikkeen rajoittamisessa tai työntekijän tukemisessa on 140 kg.

## VAROITUKSIA

Käyttäjät vastaa tämän käyttöohjeen sisällön sisäistämisestä ja tarvittavan käyttökoulutuksen hankkimisesta ennen turvavaljaiden käyttöä. Turvavaljaiden turvallinen käyttö edellyttää riittävää käyttökoulutusta ja kaikkien käyttöohjeiden hallintaa. Korkeissa paikoissa tehtävät työt edellyttävät hyvää kuntoa ja terveyttä. Jotkin sairaudet voivat estää turvavaljaiden turvallisen käytön.

Varmista asia ottamalla yhteyttä lääkäriin ennen turvavaljaiden käyttöä. Alle 18-vuotiaat ja raskaana olevat EIVÄT SAA käyttää turvavaljaita.

Riipuntaonnettomuus, jossa käyttäjä putoaa ja jää roikkumaan valjaiden varaan, on vakava tilanne, jonka seurauksena käyttäjä voi menettää tajuntansa (synkopee, kollapsi). Nopea apu ontärkeää, ja oikeilla hoitovälineillä voidaan vähentää riipuntaonnettomuuden vakavia seurauksia. Käyttäjällä on oltava pelastussuunnitelma, tarvittavat välineet ja koulutus, joita tarvitaan äkillisissä pelastustoimenpiteissä kaikissa ennakoitavissa tilanteissa.

Turvavaljaiden tarkoituksena on suojata käyttäjää vapaalta pudotukselta korkealta. Turvavaljaita saa käyttää vain ohjeissa annettuun varsinaiseen käyttötarkoitukseen ja turvavaljaiden käyttörajoja noudattaen. Turvavaljaita koskevia rajoituksia on noudatettava. Varmista, että nykkyistä vaimentavat osat (EN 355, EN 360 jne.) on hyväksytty 140 kg:n enimmäiskuormitukselle.

Turvavaljaisiin saa liittää ainoastaan nykyksen vaimentimella varustetun liitoshihnan. Jos epäilet, että turvavaljaiden kunto saattaa vaarantaa turvallisen käytön, poista turvavaljaat välittömästi käytöstä.

Kokovaljaat ovat ainoat turvavaljaat, joita saa käyttää putoamissuojainjärjestelmässä. Standardien EN 353-1, EN 353-2, EN 355 ja EN 360 mukaisesti putoamissuojainjärjestelmän saa kiinnittää vain valjaiden takaosassa olevaan D-renkaaseen (kuva 5C) tai edessä olevaan D-renkaaseen (kuva 6A), jossa on putoamissuojaimen "A"- tai "A/2"-merkki. Lonkka-D-renkaaseen tai keskiselän vyötärön D-renkaaseen (kuva 7 tai 18) EI SAA kiinnittää putoamissuojainta tai pylväsvyösarjaa. Keskiselän vyötärön D-rengasta saa käyttää vain liikkeen rajoittamiseen (kuva 18).

Lonkka-D-renkaaseen (kuva 7) saa kiinnittää vain työasennon tukemiseen tarkoitettun järjestelmän (lisätietoja standardissa EN 358). Työasennon tukemiseen on aina käytettävä molempia lonkka-D-renkaita ja erillistä putoamissuojainjärjestelmää. Työntekijää tukevan liitoshihnan kiinnityskohdan on oltava lantion korkeudella tai sen yläpuolella (kuvat 7A/7B). Lantiovaljaiden käyttöä varten istuinpehmusteen kiinnityskohdia on käytettävä aina pareittain, ja niitä ei ole tarkoitettu putoamissuojaukseen. Erillinen putoamissuojaimen kiinnityskohta on pakollinen (kuva 19). Varmista, että liitoshihna on oikealla kireydellä, ja että se liikkuu korkeintaan 0,6 m.

Estä tilanteet, joissa käyttäjä voi pudotessaan heilahtaa. Vähennä heilahtamisvaaraa kiinnittämällä putoamissuojainjärjestelmää kiinnityskohtaan, joka on suoraan käyttäjän yläpuolella (kuva 17).

Käytä standardin EN 795 mukaisia rakenteisiin kiinnitettäviä ankkuriliittimiä tai kiinnityskohtia, joiden kantokyky on vähintään 12 kN.

Turvavaljaat on tarkoitettu käytettäväksi normaaleissa työolosuhteissa. Ennen turvavaljaiden käyttöä kannattaa testata, että turvavaljaat ovat kooltaan sopivat (kuvat 4A/4B), että niiden säätömahdollisuudet riittävät käyttäjän tarpeisiin (kuvat 10, 12, 13) ja että niiden käyttö tuntuu mukavalta. Tarkasta turvavaljaat aina ennen käyttöä. Turvavaljaiden hihnoissa ei saa olla viiltoja, rispaantumia, kuluneita kohtia tai palovaurioita. Tarkasta myös, onko niiden hihnoja, vaihdetta tai puuttuuko hihnoja ja ovatko ne altistuneet UV-säteilylle, kuumuudelle tai kemikaaleille. Tuotteessa ei saa olla viallisia, löysiä tai revenneitä saumojia. Tarkasta aina, että tuotteen merkinnät ovat luettavissa. Turvavaljaiden metalliosissa ei saa olla vääntymiä, murtumia, korroosiovaurioita, kuoppakorrosiota, teräviä reunoja, viiltoja, syviä lovia eikä merkkejä kuumuuden, kemikaalien tai muiden syiden aiheuttamista vaurioista. Tarkasta, että soljen molemmat pikalukot kiinnittyvät ja toimivat ongelmitta. Säätö- ja kiinnitysosat on tarkistettava säännöllisesti. Jos turvavaljaisissa on merkkejä vaurioista, kulumisesta tai ikääntymisestä, poista ne välittömästi käytöstä.

Pätevän henkilön (muun kuin käyttäjän) on tarkastettava turvavaljaat MSA:n laatimien tarkastusohjeiden mukaisesti vähintään kerran vuodessa.

Viallinen laite on poistettava käytöstä ja siihen on kiinnitettävä "EI SAA KÄYTTÄÄ" -merkki. Kun huolto – esim. osien vaihto – on ajankohtaista, ota yhteys MSA:han. Laitetta EI SAA korjata itse.

Jos laitteeseen on kiinnitetty alajärjestelmä, esim. liitoshihna tai turvatarrain, noudata alajärjestelmän ohjeissa annettuja suosituksia. Näin estät käyttäjän törmäämisen rakenteisiin tai maahan putoamistilanteissa (kuva 8). Työskentelyalueen alla ei saa olla esteitä, joihin voisi osua putoamisen tai putoamisen pysäyttämistä seuraavaan heilahduksen aikana.

Tarkasta putoamissuojaimen kuormavaroittimen kunto aina ennen käyttöä. Varmista, että taitoksen läpi kulkevat saumat eivät ole löystyneet tai revenneet. Jos putoamissuojaimen kuormavaroittimessa on löystyneitä tai revenneitä saumojia, poista turvavaljaat välittömästi käytöstä. Joidenkin turvavaljaiden kuormavaroittimessa on merkki, josta näkee, jos kuormavaroittimen sauma on revennyt käyttäjän pudottua valjaiden varaan (kuva 2). Jos kuormavaroittimen sauma on revennyt, poista turvavaljaat välittömästi käytöstä. Turvavaljaita EI SAA käyttää, jos kuormavaroittimen saumat ovat revenneet tai venyneet. Kuormavaroittimen revenneet tai venyneet saumat viittaavat siihen, että nykyisvoima tai ympäristöolosuhteet ovat vaurioittaneet laitetta.

Kuormavaroitin on toiminnassa vain, kun se on kiinnitetty turvavaljaiden takaosassa olevaan D-renkaaseen. Kuormavaroittimen saumoista ei joissakin tilanteissa ilmene se, että laite on pysäyttänyt putoamisen. Jos turvavaljaat ovat pysäyttäneet putoamisen, poista se käytöstä heti. Tämä koskee myös tilanteita, joissa kuormavaroittimen saumat eivät veny tai repeä.

Jos tuote myydään alkuperäisen toimitusmaan ulkopuolelle, käyttäjän turvallisuus on taattava seuraavasti: Nämä käyttöohjeet on toimitettava tuotteen mukana uuden käyttömaan kielellä.

Ohjeissa ja lisätiedoissa on annettava tiedot laitteen käytöstä, huollosta, säännöllisistä tarkastuksista ja korjauksesta.

Kemikaalit, kuumuus ja korrosio voivat vaurioittaa turvavaljaita. Ole varovainen työskennellessäsi terävien reunojen lähellä, sillä ne voivat vahingoittaa turvavaljaita. Jos turvavaljaita käytetään näissä olosuhteissa, tutki niiden kunto riittävän usein. Turvavaljaita EI SAA käyttää lähellä käynnissä olevia koneita, hankaavia pintoja, avotulta, sulametalleja tai kohteita, joiden sähköturvallisuus on vaarantunut.

Turvavaljaisiin EI SAA tehdä luvattomia korjauksia, muutostöitä tai lisäyksiä.

**Näiden varoitusten laiminlyönti saattaa johtaa vakavaan vammaan tai kuolemaan.**

## HUOLTO JA SÄILYTYS

Kokovaljaiden hinnat on valmistettu polyesteristä, vaihdetta tai vastaavasta synteettisestä monikiuitulangasta. Kantavan laitteiston kaikki osat ovat sinkittyä erikoisterästä tai alumiiniseosta.

Puhdista turvavaljaat veden ja miedon pyykinpesuaineen liuksella. Kuivaa metalliosat puhtaalla liinalla. Ripusta turvavaljaat kuivumaan. Turvavaljaiden kuivumista EI SAA nopeuttaa lämmöllä. Turvavaljaisiin EI SAA päästää kerääntymään likaa, maalia ja muita epäpuhtauksia. Ne heikentävät punottuja hihnoja ja estävät turvavaljaiden asianmukaisen toiminnan. Puhdista solkien sisäosat puuvillapuvilla. Jos turvavaljaita on käytetty pölyisessä ympäristössä, huuhtele soljet vedellä. Hienopöly estää solkien toiminnan. Kuivaa soljen ulkopinnat puhtaalla liinalla. Anna solkien sisäosien kuivua. Varmista Quick-Connect-solkien toiminta voitellemalla lukituskiinnikkeet hyvin iivittävällä, ohuutuoksuisella öljyllä. Puhdista öljyjäämät puhtaalla liinalla.

Älä altista turvavaljaita kosteudelle, kemikaaleille ja kemikaalihöyryille, matalille ja korkeille lämpötiloille tai UV-säteilylle turvavaljaiden säilytyksen ja kuljetuksen aikana. Säilytä turvavaljaita puhtaassa, viileässä ja kuivassa tilassa, ja suojaa ne suoralta auringonpaisteelta. Turvavaljaita EI SAA säilyttää paikoissa, joissa kuumuus, kosteus, valo, öljy ja kemikaalit tai kemikaalihöyryt voivat vaurioittaa niitä. Säilytä käyttökelpoiset tuotteet erillään tuotteista, joita ei saa enää käyttää. Säilytä tuotteet ainoastaan puhtaina, kuivina ja käyttökunnossa. Kiinnitä soljet ennen kuin laitat turvavaljaat varastoon. MSA suosittelee tarkastamaan pitkään varastossa säilytetyt tuotteet ennen käyttöä. Tarkastajalla on oltava käyttömaan lainsäädännön mukainen hyväksyntä.

Tuotteen pisin sallittu käyttöikä on 10 vuotta ensimmäisestä käyttökerrasta laskettuna. Ensimmäinen käyttökerta on merkitty henkilökohtaista suojavarustetta koskevaan tietokorttiin. Tärkeintä on kuitenkin tarkastaa tuotteen kunto säännöllisesti. Jos tuote ei vastaa tarkastusvaatimuksia, se on käyttöästään huolimatta poistettava käytöstä välittömästi.

Vääränläinen säilytys, käyttötapa, kulminen sekä altistuminen kemikaaleille (hapoille ja emäksille), korkeille lämpötiloille ja UV-säteilylle heikentävät tuotteen suorituskykyä ja lyhentävät sen käyttöikää. Jos tuotetta käytetään näissä olosuhteissa, tarkasta se useammin.

## HRVATSKI

### UPUTE ZA UPORABU

Izvršite korake na slikama 1A do 1C za namještanje i prilagođavanje pojaseva. Prilagodite stražnji D-prsten kako biste ga namjestili u položaju između vaših lopatica (slika 3). Pobrinite se da se prsni i leđni priključni nalaze u odgovarajućem položaju. Pobrinite se da se slobodan kraj trake za prilagođavanje produžuje najmanje 3 inča (8 cm) iza kopče za prilagođavanje. Stavite slobodan kraj tkanine u držač i ispod bedrene trake na boku. NEMOJTE spajati traku desnog bedra na lijevo bedro ni obrnuto. Uvjerite se da trake pojaseva nisu izvijene te da ravno naliježe na bedra. Pobrinite se da pojasevi naliježu čvrsto na tijelo. Uvjerite se da su prije uporabe svi spojnici zatvoreni i zaključani. Tijekom uporabe redovito se pobrinite da su elementi pričvršćenja i prilagođavanja pravilno spojeni i prilagođeni.

Sustav za blokadu pada mora sadržavati SRL (EN 360) ili uže s apsorberom energije (EN 354, EN 355) i spojnikom (EN 362). Maksimalna duljina užeta s apsorberom energije (A, L) treba biti 2 m (slike 8, 9). MSA pojasevi za cijelo tijelo mogu sadržavati ugrađeni produžetak D-prstena (slika 9B). Obvezno uračunajte duljinu (B) produžetka D-prstena (prikazan na proizvodu) u izračun razmaka slobodnog pada (H, D) (slika 8). NEMOJTE upotrijebiti pojaseve u okruženjima temperature niže od -40 °C ili više od 50 °C. Često čistite pojaseve Quick-Connect kopčama koje se koriste u prašnjavim okruženjima. U prašnjavim okruženjima male čestice mogu se nakupiti i spriječiti pravilan rad kopče.

Za nadzor uporabe pojaseva, MSA preporučuje davanje svakog pojasa određenom korisniku. Ove upute i zasebnu karticu za bilježenje osobne zaštitne opreme držite uz pojaseve.

Tvrtka MSA potvrđuje da je ovaj proizvod potpuno provjeren te da ispunjava sve zahtjeve i specifikacije standarda istaknutih na proizvodu. Ovaj proizvod ispunjava zahtjeve Uredbe (EU) 2016/425 o osobnoj zaštitnoj opremi.

Ovi pojasevi odgovaraju normi EN 361. Provjerite jesu li sve komponente spojene na pojaseve kompatibilne. MSA preporučuje da se s pojasevima koriste samo komponente koje je odobrila tvrtka MSA. Informacije o kompatibilnosti komponente potražite u normama EN 354 i EN 355 za ugrađeno uže s apsorberom energije, i EN 358 za uže za namještanje radnog položaja. Slijedite sve upute i upozorenja za komponente korištene s pojasevima.

Nemaju svi pojasevi za cijelo tijelo koji se prodaju s ovim uputama za korisnika sve prikazane značajke. Provjerite kojim značajkama je opremljen proizvod koji ste kupili provjerom oznake (slika 14) i slijedite sve primjenjive upute. Kapacitet opterećenja pojaseva kada se koriste za blokadu pada ili kada se koristi za pridržavanje ili radni položaj je 140 kg.

### WARNINGS

Korisnik je odgovoran za to da se upozna sa sadržajem ovog priručnika i prođe obuku prije uporabe pojaseva. Pobrinite se za dovoljnu obuku i da potpuno poznajete način uporabe pojaseva. Potrebno je da korisnici budu u dobrom zdravstvenom stanju kako bi obavili rad na visini. Neka zdravstvena stanja mogu spriječiti sigurnu uporabu pojaseva. U slučaju bilo koje nedoumice, zatražite savjet liječnika prije uporabe pojaseva. Djeca mlađa od 18 godina i trudnice NIKADA ne smiju koristiti pojaseve.

Netolerancija ovješnosti, koja je također poznata kao suspenzijska trauma ili ortostatička netolerancija, je ozbiljno stanje. Žurno spašavanje i uporaba uređaja za oslobađanje iz ovješnog položaja nakon pada može smanjiti opasnost od netolerancije ovješnosti. Korisnik mora raspolagati planom spašavanja i opremom te potrebnom obukom da bi što brže obavio spašavanje u svim predvidljivim uvjetima.

Pojasevi su namijenjeni zaštiti korisnika od slobodnih padova s visine. Pojaseve upotrijebite samo za njihovu predviđenu namjenu i unutar njihovih ograničenja. Poštujte ograničenja pojaseva. Provjerite kako biste se uvjerali da su elementi za apsorpciju energije (EN 355, EN 360, itd.) odobreni za maksimalno opterećenje od 140 kg. Upotrijebite samo ugrađeno uže s apsorberom energije. Ako postoji ikakva sumnja o stanju pojaseva za sigurnu uporabu, odmah prestanite koristiti pojaseve. Kompletan set pojaseva za tijelo jedino je odobreno sredstvo za pridržavanje tijela koje se smije upotrijebiti kao sustav zaštite od pada. Kako propisuju norme EN 353-1, EN 353-2, EN 355 i EN 360, sustav za blokadu pada smije se spajati samo na stražnji D-prsten (Slika 5C) ili prednji D-prsten (Slika 6A) s oznakom blokade pada "A" ili "A/2". NEMOJTE koristiti D-prsten za bedro ili središnji stražnji D-prsten struka (Slika 7 ili 18) za blokadu pada ili zaštitu pri penjanju. Središnji stražnji D-prsten struka koristite samo za pridržavanje (Slika 18). Upotrijebite samo D-prsten za bok (Slika 7) da biste se spojili na sustav za namještanje radnog položaja (pogledajte normu EN 358). Kod primjena za namještanje radnog položaja uvijek upotrijebite oba D-prstena za bok zajedno i upotrijebite zaseban sustav blokade pada. Zadržite sidrišnu točku užeta za namještanje radnog položaja na razini struka ili iznad nje (slike 7A i 7B). Kod uporabe pojaseva za sjedenje spojne točke sedla treba koristiti uvijek u paru i nisu predviđene za blokadu pada. Obvezan je zaseban spoj za blokadu pada (Slika 19). Pobrinite se za čvrstu zategnutost užeta, s kretanjem ograničenom na 0,6 m.

Za smanjivanje opasnosti od pada kod njihanja, ako je to moguće, spojite sustav za blokadu pada na sidrišnu točku odmah iznad položaja korisnika (slika 17). Upotrijebite sidrišta u konstrukciji koja se navode u normi EN 795 ili sidrišne točke minimalne snage 12 kN.

Pojasevi su namijenjeni nošenju tijekom obavljanja uobičajenih radnih zadataka. Kako biste bili sigurni da veličina (Slike 4A/4B), prilagođenost tijelu (Slike 10, 12, 13) i razina udobnosti odgovaraju predviđenoj uporabi, MSA preporučuje da korisnik izvrši provjeru ovješnosti u sigurnom području prije uporabe pojaseva u radnim uvjetima. Prije svake uporabe provjerite stanje pojaseva. Provjerite posjekotine, habanje, abraziju, preveliko trošenje, promijenjene ili nedostajuće trake, paljenja i izlaganje ultraljubičastim zrakama, toplini ili kemikalijama. Provjerite jesu li izvučeni, labavi, pokidani šavovi ili prekinute niti na pojasevima. Provjerite čitljivost oznaka proizvoda. Provjerite deformacije, pukotine, koroziju, duboka udubljenja, izbočine, oštre bridove, porezotine, prijelome, izlaganje kemikalijama ili previsokoj toplini, ili druga oštećenja sklopovlja. Uvjerite se da oba zaponca na kopči pravilno zahvaćaju i rade bez ometanja. Treba redovito provjeravati prilagodnike i pričvrstne elemente. Ako pojasevi imaju bilo koje tragove oštećenja, trošenja ili starenja, odmah ih prestanite koristiti. Stručnjak za testiranje pojaseva, koja ne smije biti korisnik, mora izvoditi provjere u skladu s uputama tvrtke MSA barem jednom godišnje.

Odmah uklonite oštećenu opremu iz servisa i označite je s "NEUPOTREBLJIVO". Za sve korektivne mjere održavanja, primjerice zamjenu elemenata, kontaktirajte s tvrtkom MSA. NEMOJTE pokušavati popravljati opremu na terenu.

Da biste spriječili sudaranje s objektima na tlu prilikom korištenja podsustava, kao što je uže ili samostalno skupljajuće uže, pogledajte određene preporuke isporučene uz podsustav (Slika 8). Prostor ispod radnog područja treba osloboditi prepreka u koje bi se moglo udariti pri padu ili njihanju nakon blokade pada.

Prije svake uporabe provjerite indikator opterećenja pri blokadi pada. Uvjerite se da šavovi preklapa nisu labavi, otkinuti ni puknuti. Ako indikator opterećenja pri blokadi pada ima labave, otkinute ili pokidane šavove, odmah prestanite koristiti pojaseve. Neki pojasevi imaju oznaku indikatora opterećenja koja pokazuje kada je primijenjen indikator opterećenja pri blokadi pada (slika 2). Ako se pojavi indikator opterećenja, odmah prestanite koristiti pojaseve. NEMOJTE koristiti pojaseve s pokidanim ili izvučenim šavovima i pokazivaču opterećenja pri blokadi pada. Pokidani ili izvučeni šavovi u pokazivaču opterećenja pri blokadi pada tragovi su oštećenja uslijed djelovanja sila za blokadu pada ili okolnih uvjeta.

Pokazivač opterećenja pri blokadi pada aktivira se samo kada se spoji na stražnji D-prsten. Zbog prirode nekih događaja blokada pada možda se neće pomjeriti pokazivač opterećenja pri blokadi pada. Ako se na pojaseve primijene sile blokade pada, uklonite je ih iz uporabe čak i ako se ne pomjeri pokazivač opterećenja pri blokadi pada.

Radi sigurnosti korisnika važno je da kod preprodaje proizvoda izvan prvobitne zemlje odredišta preprodavač navede upute i dodatne važne informacije za uporabu, održavanje, povremenu provjeru i popravak na jeziku zemlje u kojoj se proizvod namjerava upotrebljavati.

Pojaseve mogu oštetiti kemikalije, toplina i korozija. Pažljivo radite oko oštih rubova jer bi to moglo oštetiti pojaseve. Provjeravajte oštećenje pojaseva mnogo češće kada se koristi u okruženjima s takvim uvjetima. NEMOJTE koristiti pojaseve blizu strojeva u radu, električnih opasnosti, abrazivnih površina, vatre ili rastaljenog metala. NE poduzimajte neovlaštene popravke, preinake, izmjene ili dodavanje elemenata na pojasevima.

**Nepridržavanje ovih upozorenja može dovesti do ozbiljne ozljede ili smrti.**

### ODRŽAVANJE I ČUVANJE

Trake pojaseva za cijelo tijelo napravljene su od poliestera, najlona ili drugih sintetičkih vlakana s višestrukim vlaknima. Kompletno sklopovlje opteretnih ležajeva napravljeno je od pocinčane čelične ili aluminijske legure.

Očistite pojaseve otopinom tople vode i blagog deterdženta za pranje rublja. Čistom krpom osušite sklopovlje. Objesite pojaseve da se osuše na zraku. NEMOJTE ubrzavati sušenje pojaseva primjenom topline. NEMOJTE dopustiti da se prljavština, boja ili drugi ostaci nakupljaju na pojasevima. Ti elementi mogu oslabiti pletivo traka i spriječiti ispravan rad pojaseva. Za čišćenje kopči upotrijebite pamučni štapić da biste uklonili ostatke iz unutarnjih dijelova. U prašnjavim okruženjima isperite kopču čistom vodom kako biste uklonili male čestice koje mogu spriječiti pravilan način rada. Čistom krpom osušite vanjske dijelove kopče. Pričekajte da se unutarnji dijelovi kopče osuše na zraku. Kako biste omogućili pravilan rad kopči Quick-Connect, nanesite blago, prodiruće ulje u jezičke za zaključavanje. Čistom krpom uklonite preostalo ulje.

Tijekom skladištenja i transporta držite pojaseve dalje od vlage, kemikalija i njihovih para, vrlo visoke ili niske temperature i ultraljubičastih zraka. Pojaseve držite u čistom, hladnom i suhom prostoru dalje od izravnog sunčevog svjetla. NEMOJTE držati pojaseve u područjima u kojima toplina, vlaga, svjetlo, ulje i kemikalije ili njihove pare mogu uzrokovati štetu. Opremu koja se servisira držite dalje od opreme koja se ne servisira. Stavljajte samo opremu koja je čista, suha i može se servisirati tijekom skladištenja. Držite kopče spojene dok su pojasevi uskladišteni. MSA preporučuje da osoba koja ima ovlaštenje nadležnog tijela u državi uporabe pregleda opremu koja se skladišti dulje vrijeme prije uporabe.

Maksimalni vijek trajanja proizvoda je 10 godina nakon bilježenja njegove prve uporabe na kartici za bilježenje osobne zaštitne opreme. Glavni pokazatelj prikladnosti za uporabu je redovita provjera proizvoda. Odmah uklonite sve proizvode koji ne ispunjavaju servisne zahtjeve za provjeru neovisno o njihovoj starosti.

Pogrešno skladištenje, pogrešna uporaba, trošenje i habanje, kontakt s kemikalijama (kiselinama i lužinama), te izlaganje visokim temperaturama i ultraljubičastom zračenju smanjuje učinak proizvoda i njegov vijek trajanja. U tim uvjetima češće obavljajte provjere.

## ΕΛΛΗΝΙΚΑ

### ΟΔΗΓΙΕΣ ΧΡΗΣΗΣ

Εφαρμόστε τα βήματα των Σχημάτων 1Α έως 1C για να φορέσετε και να προσαρμόσετε το μπουντριέ. Προσαρμόστε τον πίσω κρίκο σχήματος D για να τον τοποθετήσετε ανάμεσα στις ωμοπλάτες (Σχήμα 3). Βεβαιωθείτε ότι οι συνδέσεις στέρνου και πλάτης είναι στις σωστές θέσεις. Βεβαιωθείτε ότι το ελεύθερο άκρο του ιμάντα προσαρμογής επεκτείνεται τουλάχιστον 3 in (8 cm) πέρα από την ακρόαση προσαρμογής. Τοποθετήστε το ελεύθερο άκρο του υφασμάτινου ιμάντα στην υποδοχή και κάτω από τον ιμάντα μπρού στο ισχίο. ΜΗΝ συνδέσετε τον δεξιό ιμάντα μπρού στον αριστερό μηρό ή το αντίστροφο. Βεβαιωθείτε ότι οι ιμάντες του μπουντριέ δεν έχουν συσφραγεί και εφαρμόζονται επίπεδα στους μηρούς. Βεβαιωθείτε ότι το μπουντριέ έχει εφαρμοστεί σφικτά. Βεβαιωθείτε ότι όλοι οι σύνδεσμοι είναι κλειστοί και ασφαλισμένοι πριν από τη χρήση. Κατά τη διάρκεια της χρήσης, ελέγχετε τακτικά ότι τα εξαρτήματα στερέωσης και προσαρμογής είναι συνδεδεμένα και ρυθμισμένα σωστά.

Ένας ανακόπτης πτώσης πρέπει να περιλαμβάνει έναν επαναφορμένο ανακόπτη πτώσης (SRL) (EN 360) ή έναν αναδέτη με απορροφητή ενέργειας (EN 354, EN 355) και έναν σύνδεσμο (EN 362). Το μέγιστο μήκος του αναδέτη με απορροφητή ενέργειας (A, L) πρέπει να είναι 2 m (Σχήματα 8, 9). Τα ολόσωμα μπουντριέ της MSA ενδέχεται να περιλαμβάνουν ενσωματωμένη επέκταση κρίκου σχήματος D (Σχήμα 9B). Βεβαιωθείτε ότι έχετε συμπεριλάβει το μήκος (B) της επέκτασης κρίκου σχήματος D (αναγράφεται στο προϊόν) στον υπολογισμό της απόστασης ανακοπής πτώσης (H, D) (Σχήμα 8).

MHN χρησιμοποιείτε το μπουντριέ σε περιβάλλον όπου η θερμοκρασία είναι χαμηλότερη από -40°C ή υψηλότερη από 50°C. Καθαρίζετε συχνά τα μπουντριέ μαζί με τις ακρόαφες γρήγορης σύνδεσης που χρησιμοποιούνται σε περιβάλλοντα με σκόνη. Σε περιβάλλοντα με σκόνη, μπορεί να ανακτανερωθούν μικρά σωματίδια και να εμποδίσουν τη σωστή λειτουργία της ακρόαφης.

Για την παρακολούθηση της χρήσης του μπουντριέ, η MSA συνιστά κάθε μπουντριέ να δίνεται σε έναν συγκεκριμένο χρήστη. Φυλάξτε αυτές τις οδηγίες και την κάρτα καταγραφής ατομικού προστατευτικού εξοπλισμού μαζί με το μπουντριέ.

Με το παρόν η MSA πιστοποιεί ότι το προϊόν έχει ελεγχθεί πλήρως και συμμορφώνεται με το σύνολο των απαιτήσεων και των προδιαγραφών των προτύπων του προϊόντος. Το παρόν προϊόν πληροί τις απαιτήσεις του κανονισμού (ΕΕ) 2016/425 περί ασφαλείας μέσων ατομικής προστασίας.

Το παρόν μπουντριέ συμμορφώνεται με το πρότυπο EN 361. Βεβαιωθείτε ότι όλα τα εξαρτήματα που συνδέονται με το μπουντριέ είναι συμβατά. Η MSA συνιστά τη χρήση μόνο εγκεκριμένων από την MSA εξαρτημάτων με αυτό το μπουντριέ. Για πληροφορίες σχετικά με τη συμβατότητα των εξαρτημάτων, ανατρέξτε στα πρότυπα EN 354 και EN 355 για τον αναδέτη με ενσωματωμένο απορροφητή ενέργειας, και στο πρότυπο EN 358 για τον αναδέτη θέσης εργασίας. Ακολουθήστε όλες τις οδηγίες και προειδοποιήσεις για τα εξαρτήματα που χρησιμοποιούνται σε αυτό το μπουντριέ.

Δεν διαστέουν όλα τα ολόσωμα μπουντριέ που πωλούνται με τις παρούσες οδηγίες χρήσης όλα τα χαρακτηριστικά που παρουσιάζονται σε αυτές. Προσδιορίστε ποια χαρακτηριστικά συμπεριλαμβάνονται στο προϊόν που αγοράσατε, ελέγχοντας την ετικέτα (Σχήμα 14), και ακολουθήστε τις ισχύουσες οδηγίες. Η ικανότητα φορτίου της διάταξης συγκράτησης όταν χρησιμοποιείται για ανακοπή πτώσης ή για διάσωση ή όταν χρησιμοποιείται για συγκράτηση ή για ρύθμιση θέσης εργασίας είναι 140 kg.

### ΠΡΟΕΙΔΟΠΟΙΗΣΕΙΣ

Αποτελεί ευθύνη του χρήστη να γνωρίζει τα περιεχόμενα αυτού του εγχειριδίου και να εκπαιδευτεί πριν από τη χρήση του μπουντριέ. Βεβαιωθείτε ότι λάβατε επαρκή εκπαίδευση και γνωρίζετε πλήρως πώς να χρησιμοποιείτε το μπουντριέ με ασφάλεια. Η καλή φυσική κατάσταση του χρήστη είναι απαραίτητη για τη διεξαγωγή εργασιών σε ύψος. Ορισμένες παθήσεις μπορεί να εμποδίσουν τη ασφαλή χρήση του μπουντριέ. Αν έχετε αμφιβολίες, συμβουλευτείτε τον γιατρό σας πριν από τη χρήση του μπουντριέ. ΔΕΝ ΕΠΙΤΡΕΠΕΤΑΙ ΣΕ ΚΑΜΙΑ ΠΕΡΙΠΤΩΣΗ Η χρήση του μπουντριέ από άτομα κάτω των 18 ετών και εγκύους γυναίκες. Η έλλειψη ανάρτησης, γνωστή και ως τραύμα ανάρτησης ή ορθοστατική έλλειψη, αποτελεί μια σοβαρή πάθηση. Η γρήγορη διάσωση και η χρήση διατάξεων ανακούφισης ανάρτησης μετά από πτώση μπορεί να βοηθήσουν στη μείωση του κινδύνου για έλλειψη ανάρτησης. Ο χρήστης πρέπει να έχει ένα σχέδιο διάσωσης, τον εξοπλισμό και την ειδική εκπαίδευση που απαιτούνται για τη διεξαγωγή της διάσωσης το συντομότερο δυνατό υπό όλες τις προβλέψιμες συνθήκες.

Το μπουντριέ είναι σχεδιασμένο ώστε να προστατεύει τον χρήστη σε περίπτωση ελεύθερης πτώσης από ύψος. Χρησιμοποιείτε το μπουντριέ μόνο για τον σκοπό για τον οποίο προορίζεται και ποτέ εκτός των περιορισμών του. Τηρείτε τα όρια του μπουντριέ. Βεβαιωθείτε ότι τα εξαρτήματα του απορροφητή ενέργειας (EN 355, EN 360, κ.λπ.) είναι εγκεκριμένα για μέγιστο φορτίο 140 kg. Χρησιμοποιείτε μόνο τον αναδέτη με ενσωματωμένο απορροφητή ενέργειας. Αν έχετε αμφιβολίες σχετικά με τις συνθήκες ασφαλούς χρήσης του μπουντριέ, διακόψτε τη λειτουργία του μπουντριέ. Ένα ολόσωμο μπουντριέ είναι η μοναδική αποδεκτή διάταξη συγκράτησης σώματος που μπορεί να χρησιμοποιηθεί σε ανακόπτη πτώσης. Όπως ορίζεται από τα πρότυπα EN 353-1, EN 353-2, EN 355 και EN 360 ένας ανακοπής πτώσης πρέπει να συνδέεται μόνο με τον πίσω κρίκο σχήματος D (Σχήμα 5C) ή με τον μπροστινό κρίκο σχήματος D (Σχήμα 6A) με τη σήμανση ανακοπής πτώσης «A» ή «A/2». ΜΗΝ χρησιμοποιείτε τον κρίκο σχήματος D των ισχίων ή τον κεντρικό πίσω κρίκο σχήματος D μέσης (Σχήμα 7 ή 18) για διατάξεις ανακοπής πτώσης ή προστασίας κατά την αναρρίχηση. Χρησιμοποιείτε τον κεντρικό πίσω κρίκο σχήματος D μέσης αποκλειστικά για συγκράτηση (Σχήμα 18). Χρησιμοποιείτε τον κρίκο σχήματος D των ισχίων (Σχήμα 7) αποκλειστικά για τη σύνδεση ενός συστήματος ρύθμισης θέσης εργασίας (ανατρέξτε στο πρότυπο EN 358). Σε περίπτωση χρήσης σε εφαρμογές ρύθμισης θέσης εργασίας, χρησιμοποιείτε πάντα τους κρίκους σχήματος D των ισχίων μαζί, και χρησιμοποιείτε χωριστά ανακόπτη πτώσης. Διατηρείτε το σημείο αγκύρωσης του αναδέτη θέσης εργασίας στο επίπεδο της μέσης ή πιο πάνω (Σχήματα 7A/ 7B). Για χρήση του μπουντριέ σε καθιστή θέση, τα σημεία σύνδεσης της σέλας πρέπει να χρησιμοποιούνται πάντοτε ως ζεύγος και δεν προορίζονται για ανακοπή πτώσης. Μια ξεχωριστή σύνδεση ανακοπής πτώσης είναι απαραίτητη (Σχήμα 19). Βεβαιωθείτε ότι η τάνυση στον αναδέτη είναι σφικτή και η κίνηση έχει όριο 0,6 m.

Για να μειώσετε τον κίνδυνο πτώσεων με τάλαντωση (αιώρηση), όταν είναι δυνατόν, τοποθετήστε τον ανακόπτη πτώσης σε σημείο αγκύρωσης απευθείας πάνω από τη θέση του χρήστη (Σχήμα 17).

Χρησιμοποιείτε δομικά σημεία αγκύρωσης που ορίζονται από το πρότυπο EN 795 ή σημεία αγκύρωσης με ελάχιστη αντοχή 12 kN.

Το μπουντριέ προορίζεται για χρήση σε κανονικές δραστηριότητες κατά εργασίες. Για να βεβαιωθείτε ότι το μέγεθος (Σχήματα 4A/4B), η ρύθμιση της εφαρμογής (Σχήματα 10, 12, 13) και η άνεση είναι σωστά για την προβλεπόμενη χρήση, η MSA συνιστά ο χρήστης να πραγματοποιεί δοκιμή ανάρτησης σε μια ασφαλή περιοχή πριν τη χρήση της διάταξης συγκράτησης σε συνθήκες εργασίας. Ελέγξτε το μπουντριέ πριν από κάθε χρήση. Ελέγξτε τους ιμάντες του μπουντριέ για τωμές, ξέφτισμα, διάβρωση, υπερβολική φθορά, ιμάντες που έχουν τροποποιηθεί ή λείπουν, καψίματα, και έκθεση σε υπεριώδη ακτινοβολία, θερμότητα ή χημικές ουσίες. Ελέγξτε αν υπάρχουν τραβηγμένες, χαλαρές, σκισμένες ή σπασμένες ραφές. Ελέγξτε κατά πόσον είναι ευανάγνωστη η σήμανση του προϊόντος. Ελέγξτε τον εξοπλισμό για παραμόρφωση, ρωγμές, διάβρωση, βαθιές εσοχές, προεξοχές, αιχμηρά άκρα, τωμές, γδαρσίματα, έκθεση σε χημικές ουσίες ή υπερβολική θερμότητα, ή άλλες βλάβες. Βεβαιωθείτε ότι τα επίσηστρα στην ακρόαση εφαρμόζουν και λειτουργούν ομαλά. Τα εξαρτήματα προσαρμογής και στερέωσης πρέπει να ελέγχονται σε τακτικά χρονικά διαστήματα. Σε περίπτωση που το μπουντριέ παρουσιάζει σημάδια βλάβης, φθοράς ή γήρανσης, διακόψτε αμέσως τη λειτουργία του.

Το άτομο που είναι αρμόδιο για τον έλεγχο των μπουντριέ, πέραν του χρήστη, πρέπει να πραγματοποιεί περιοδικούς ελέγχους σύμφωνα με τις οδηγίες της MSA τουλάχιστον μία φορά το έτος.

Διακόψτε αμέσως τη λειτουργία του εξοπλισμού που έχει υποστεί βλάβη και επισημανέτε τον ως «ΑΚΑΤΑΛΛΗΛΟ ΠΡΟΣ ΧΡΗΣΗ». Επικοινωνήστε με την MSA για όλες τις διορθωτικές εργασίες συντήρησης, όπως η αντικατάσταση εξαρτημάτων. ΜΗΝ προσπαθήσετε να επισκευάσετε τον εξοπλισμό επιτόπου.

Για την αποφυγή πρόσκρουσης σε κατασκευές ή στο έδαφος κατά τη χρήση ενός υποσυστήματος, όπως ενός αναδέτη ή αναδέτη αυτόματης επαναφοράς, ανατρέξτε στις ειδικές συστάσεις που παρέχονται με το υποσύστημα (Σχήμα 8). Ο χώρος κάτω από την περιοχή εργασίας πρέπει να έχει ελευθερωθεί από εμπόδια, τα οποία μπορεί να χτυπηθούν σε περίπτωση πτώσης ή αιώρησης μετά από πτώση.

Ελέγξτε τον δείκτη φορτίου ανακοπής πτώσης πριν από κάθε χρήση. Βεβαιωθείτε ότι οι ραφές στην αναδιπλωση δεν είναι χαλαρές, σκισμένες ή σπασμένες. Αν ο δείκτης φορτίου ανακοπής πτώσης παρουσιάζει χαλαρές, σκισμένες ή σπασμένες ραφές, διακόψτε αμέσως τη λειτουργία του μπουντριέ. Ορισμένα μπουντριέ διαθέτουν μια ετικέτα δείκτη φορτίου, η οποία εμφανίζεται όταν ο δείκτης φορτίου ανακοπής πτώσης έχει ενεργοποιηθεί (Σχήμα 2). Αν φαίνεται η ετικέτα δείκτη φορτίου, διακόψτε αμέσως τη λειτουργία του μπουντριέ. ΜΗΝ χρησιμοποιείτε ένα μπουντριέ με σπασμένες ή τραβηγμένες ραφές στον δείκτη φορτίου ανακοπής πτώσης. Οι σπασμένες ή τραβηγμένες ραφές στον δείκτη φορτίου ανακοπής πτώσης είναι σημάδια βλάβης από δυνάμεις ανακοπής πτώσης ή περιβαλλοντικές συνθήκες.

Ο δείκτης φορτίου ανακοπής πτώσης ενεργοποιείται μόνο όταν είναι συνδεδεμένος στον πίσω κρίκο σχήματος D. Λόγω της φύσης ορισμένων περιστατικών ανακοπής πτώσης είναι πιθανό να μην ενεργοποιηθεί ο δείκτης φορτίου ανακοπής πτώσης. Σε περίπτωση που ασκηθούν στο μπουντριέ δυνάμεις ανακοπής πτώσης, διακόψτε τη λειτουργία του ακόμα και αν ο δείκτης φορτίου ανακοπής πτώσης δεν ενεργοποιηθεί.

Σε περίπτωση μεταπώλησης του προϊόντος εκτός της αρχικής χώρας προορισμού, ο μεταπωλητής πρέπει να παρέχει αυτές τις οδηγίες και επιπλέον σχετικές πληροφορίες χρήσης, συντήρησης, περιοδικών ελέγχων και επισκευής στη γλώσσα της χώρας στην οποία πρόκειται να χρησιμοποιηθεί το προϊόν, για την ασφάλεια του χρήστη.

Οι χημικές ουσίες, η θερμότητα και η διάβρωση ενδέχεται να προκαλέσουν βλάβη στο μπουντριέ. Απαιτείται προσοχή κατά την εργασία σε περιοχές με αιχμηρά άκρα, καθώς μπορεί να προκληθεί ζημιά στο μπουντριέ. Ελέγχετε πιο συχνά το μπουντριέ για βλάβες, όταν χρησιμοποιείται σε περιβάλλον με αυτές τις συνθήκες. ΜΗΝ χρησιμοποιείτε το μπουντριέ κοντά σε μηχανήματα που είναι σε λειτουργία, επικίνδυνες ηλεκτρικές συνθήκες, τραχιές επιφάνειες, ελεύθερη φλόγα, ή ηγμένο μέταλλο. ΜΗΝ πραγματοποιείτε μη εξουσιοδοτημένες εργασίες επισκευής, τροποποιήσεις, μετατροπές, ή προσθήκες στο μπουντριέ.

**Η μη τήρηση αυτών των προειδοποιήσεων μπορεί να οδηγήσει σε τραυματισμό ή θάνατο.**

### ΣΥΝΤΗΡΗΣΗ ΚΑΙ ΑΠΟΘΗΚΕΥΣΗ

Οι ιμάντες του ολόσωμου μπουντριέ είναι κατασκευασμένοι από πολυεστέρα, νάιλον ή άλλες πολυκλώνες συνθετικές ίνες. Όλα τα εξαρτήματα που δέχονται φορτίο είναι κατασκευασμένα από επιμεταλλωμένο κράμα χάλυβα ή κράμα αλουμινίου.

Καθαρίζετε το μπουντριέ μέσα σε διάλυμα ζεστού νερού και ήπιου απορρυπαντικού ρούχων. Χρησιμοποιήστε ένα καθαρό ύφασμα για να σκουπίσετε τον εξοπλισμό. Κρεμάστε το μπουντριέ για να στεγνώσει στον αέρα. ΜΗΝ επιπαύνετε το στεγνώμα του μπουντριέ με θερμότητα. ΜΗΝ επιπαύνετε τη συσσώρευση σκόνης, ποταγιάς ή θραυσμάτων στο μπουντριέ. Αυτά τα στοιχεία μπορεί να εξασθενίσουν τα υφασμάτινα σημεία των ιμάντων και να εμποδίσουν τη σωστή λειτουργία του μπουντριέ. Για να καθαρίσετε τις ακρόαφες, αφαιρέστε τα θραυστά από τα εσωτερικά μέρη με μια μπατονέτα. Σε περιβάλλον με σκόνη, καθαρίστε την ακρόαση με καθαρό νερό για να αφαιρέσετε τα μικρά σωματίδια που μπορεί να εμποδίσουν τη σωστή λειτουργία. Χρησιμοποιήστε ένα καθαρό ύφασμα για να στεγνώσετε τα εξωτερικά μέρη της ακρόασης. Αφήστε τα εσωτερικά μέρη της ακρόασης να στεγνώσουν στον αέρα. Για να βεβαιωθείτε ότι οι ακρόαφες γρήγορης σύνδεσης λειτουργούν ομαλά, απλώστε ένα ελαφρό, δεισδοτικό λάδι στις γλωττίδες ασφαλίσης. Χρησιμοποιήστε ένα καθαρό ύφασμα για να αφαιρέσετε τα κατάλοιπα λαδιού.

Κατά τη διάρκεια αποθήκευσης και μεταφοράς, προστατέψτε το μπουντριέ από υγρασία, χημικές ουσίες και τις αναθυμιάσεις τους, πολύ υψηλές ή χαμηλές θερμοκρασίες και υπεριώδεις ακτίνες. Τοποθετήστε το μπουντριέ σε καθαρό, δροσερό, ξηρό χώρο, προστατευμένο από την άμεση ηλιακή ακτινοβολία. ΜΗΝ τοποθετείτε το μπουντριέ σε χώρους όπου η θερμότητα, η υγρασία, το φως, το λάδι, και οι χημικές ουσίες ή οι αναθυμιάσεις τους μπορεί να προκαλέσουν βλάβη. Διατηρείτε τον εξοπλισμό που μπορεί να επισκευαστεί χωριστά από τον εξοπλισμό που δεν μπορεί να επισκευαστεί. Αποθηκεύστε μόνο τον καθαρό, στεγνό εξοπλισμό και τον εξοπλισμό που μπορεί να επισκευαστεί. Διατηρείτε τις ακρόαφες συνδεδεμένες, όταν το μπουντριέ αποθηκεύεται. Η MSA συνιστά ένα εγκεκριμένο άτομο βάσει της ισχύουσας νομοθεσίας στη χώρα χρήσης να ελέγχει τον εξοπλισμό που είναι αποθηκευμένος για μεγάλα χρονικά διαστήματα πριν από τη χρήση.

Η μέγιστη διάρκεια ζωής του προϊόντος είναι 10 έτη από την καταγραφή της αρχικής της κάρτα καταχώρησης ατομικού προστατευτικού εξοπλισμού. Ο πρωταρχικός δείκτης καταλληλότητας χρήσης είναι ο τακτικός έλεγχος του προϊόντος. Οποιοδήποτε προϊόν δεν συμμορφώνεται με τις απαιτήσεις ελέγχου πρέπει να αποσυρθεί αμέσως, ανεξάρτητα από την ηλικία του.

Η ακατάλληλη αποθήκευση, η εσφαλμένη χρήση, η φθορά, η επαφή με χημικές ουσίες (οξέα και αλκάλια), και η έκθεση σε υψηλές θερμοκρασίες και σε υπεριώδη ακτινοβολία μειώνουν την απόδοση και τη διάρκεια ζωής του προϊόντος. Σε αυτές τις συνθήκες, διενεργήστε ελέγχους πιο συχνά.

## ITALIANO

### ISTRUZIONI PER L'USO

Eseguire i passaggi delle Figure da 1A a 1C per indossare e regolare l'imbracatura. Regolare l'anello a D posteriore in modo da posizionarlo tra le scapole (Figura 3). Verificare che i collegamenti sternali e dorsali siano nella posizione corretta. Verificare che l'estremità libera della cinghia di regolazione si estenda per almeno 8 cm (3 pollici) oltre la fibbia di regolazione. Inserire l'estremità libera della fettuccia nell'apposito alloggiamento e sotto la cinghia della coscia sull'anca. NON collegare la cinghia della coscia destra alla coscia sinistra o viceversa. Verificare che le cinghie dell'imbracatura non siano attorcigliate e che rimangano appiattite sulle cosce. Verificare che l'imbracatura stia ben aderente. Verificare che tutti i connettori siano chiusi e bloccati prima dell'uso. Durante l'uso verificare regolarmente che gli elementi di fissaggio e regolazione siano collegati e regolati correttamente.

Un sistema anticaduta deve comprendere un SRL (EN 360) o un cordino con assorbitore di energia (EN 354, EN 355) e un connettore (EN 362). La lunghezza massima del cordino con assorbitore di energia (A, L) deve essere di 2 m (Figura 8, 9). Le imbracature integrali MSA possono includere una prolunga integrale per anello a D (Figura 9B). Considerare sempre la lunghezza (B) della prolunga dell'anello a D (indicata sul prodotto) nel calcolare il tirante d'aria (H, D) (Figura 8).

NON utilizzare l'imbracatura in ambienti in cui la temperatura è inferiore a -40 °C o superiore a 50 °C. Pulire frequentemente le imbracature con fibbie ad aggancio rapido utilizzate in ambienti polverosi. In tali ambienti possono raccogliersi piccole particelle di polvere che impediscono così il corretto funzionamento della fibbia.

Per monitorare l'utilizzo dell'imbracatura, MSA consiglia di assegnare ciascuna imbracatura ad uno specifico utilizzatore. Conservare queste istruzioni e la scheda dei dispositivi di protezione individuale insieme all'imbracatura.

MSA dichiara che questo prodotto è stato completamente ispezionato ed è interamente conforme ai requisiti e alle specifiche delle norme indicate sul prodotto. Questo prodotto è conforme ai requisiti del Regolamento (UE) 2016/425 sui dispositivi di protezione individuale.

L'imbracatura è conforme alla norma EN 361. Verificare che tutti i componenti collegati all'imbracatura siano compatibili. MSA consiglia di utilizzare con l'imbracatura solo componenti approvati MSA. Per informazioni sulla compatibilità dei componenti consultare EN 354 e EN 355 per il cordino integrale con assorbitore di energia e EN 358 per il cordino di posizionamento. Rispettare tutte le istruzioni e le avvertenze relative ai componenti utilizzati con l'imbracatura.

Non tutte le imbracature integrali vendute con le presenti istruzioni d'uso sono dotate di tutte le caratteristiche mostrate. Identificare quali siano le caratteristiche incluse nel prodotto acquistato controllandone l'etichetta (Figura 14) e rispettare le istruzioni applicabili. La portata dell'imbracatura, se utilizzata per protezione anticaduta o soccorso, oppure quando utilizzata per ritenuta o posizionamento sul lavoro è di 140 kg.

### AVVERTENZE

È responsabilità dell'utilizzatore conoscere il contenuto del presente manuale ed esercitarsi prima di utilizzare l'imbracatura. Verificare di aver ricevuto un addestramento sufficiente e di sapere compiutamente come utilizzare l'imbracatura in modo sicuro. È necessario che gli utilizzatori abbiano una buona forma fisica per eseguire lavori in quota. Alcune condizioni mediche possono impedire l'utilizzazione in sicurezza dell'imbracatura. In caso di dubbio consultare un medico prima di utilizzare l'imbracatura. I ragazzi di età inferiore ai 18 anni e le donne in gravidanza non devono MAI utilizzare l'imbracatura.

L'intolleranza alla sospensione, nota anche come trauma da sospensione o intolleranza ortostatica, è una condizione grave. Un soccorso tempestivo e l'uso di dispositivi di alleggerimento post-caduta possono contribuire a ridurre il rischio di intolleranza ortostatica. L'utilizzatore deve avere un piano di soccorso nonché l'attrezzatura e l'addestramento specifici necessari per intervenire il più rapidamente possibile in tutte le condizioni prevedibili.

L'imbracatura ha lo scopo di proteggere chi lo indossa dalle cadute dall'alto. Utilizzare l'imbracatura solo per lo scopo previsto ed entro i limiti indicati. Rispettare i limiti dell'imbracatura. Verificare che gli elementi di assorbimento di energia (EN 355, EN 360, ecc.) siano approvati per un carico massimo di 140 kg. Utilizzare esclusivamente il cordino integrale con un assorbitore di energia. In caso di dubbio sulle condizioni dell'imbracatura per l'utilizzo in sicurezza, rimuovere immediatamente l'imbracatura dal servizio. L'imbracatura integrale è l'unico dispositivo per il corpo approvato per l'utilizzo in un sistema anticaduta. Come specificato dalle norme EN 353-1, EN 353-2, EN 355 e EN 360, il sistema anticaduta deve essere collegato solo all'anello a D posteriore (Figura 5C) o all'anello a D anteriore (Figura 6A) con la marcatura anticaduta "A" o "A/2". NON utilizzare l'anello a D sui fianchi o l'anello a D posteriore all'altezza della vita (Figura 7 o 18) per applicazioni di protezione anticaduta o di arrampicata. Utilizzare l'anello a D posteriore all'altezza della vita solo per ritenuta (Figura 18). Utilizzare esclusivamente l'anello a D sui fianchi (Figura 7) per collegare un sistema di posizionamento (consultare la norma EN 358). Per applicazioni di posizionamento utilizzare sempre entrambi gli anelli a D sui fianchi e un sistema anticaduta separato. Tenere il punto di ancoraggio del cordino di posizionamento al livello della vita o al di sopra (Figura 7A/ 7B). Per l'utilizzo dell'imbracatura con cosciali, i punti di collegamento della sella devono essere sempre utilizzati come coppia e non hanno una funzione anticaduta. È obbligatorio eseguire il collegamento a un sistema anticaduta separato (Figura 19). Verificare che il cordino sia teso e che il movimento abbia un limite di 0,6 m.

Per ridurre il rischio di cadute per oscillazione, quando possibile collegare il sistema anticaduta a un punto di ancoraggio direttamente sopra la posizione dell'utilizzatore (Figura 17). Utilizzare gli ancoraggi strutturali specificati dalla norma EN 795 o punti di ancoraggio con una resistenza minima di 12 kN.

L'imbracatura è destinata a essere indossata durante le normali attività lavorative. Per verificare che la taglia (Figura 4A/4B), la regolazione della calzatura (Figura 10, 12, 13) e il comfort siano ottimali per l'uso previsto, MSA consiglia di eseguire un test di sospensione in un'area sicura prima di utilizzare effettivamente l'imbracatura sul lavoro. Esaminare l'imbracatura prima di ogni utilizzo. Esaminare le cinghie dell'imbracatura per tagli, sfilacciature, abrasione, eccessiva usura, cinghie mancanti o modificate, ustioni e esposizione a raggi ultravioletti, calore o sostanze chimiche. Esaminare che nelle cuciture non vi siano fili tirati, allentati, strappati o rotti. Controllare la leggibilità delle marcature del prodotto. Esaminare le parti rigide per deformazioni, crepe, corrosione, vaiolatura, bave, spigoli vivi, tagli, incisioni, esposizione a sostanze chimiche o troppo calore o altri danni. Verificare che entrambi i notolini della fibbia possano attivarsi e funzionare correttamente. Controllare regolarmente gli elementi di fissaggio e regolazione. Se l'imbracatura mostra segni di danni, usura o invecchiamento, rimuoverla immediatamente dal servizio.

Una persona competente nell'ispezione, diversa dall'utilizzatore deve condurre esami periodici seguendo le istruzioni di MSA almeno una volta all'anno.

Rimuovere immediatamente le attrezzature danneggiate dal servizio e contrassegnarle come "INUTILIZZABILE". Per ogni tipo di manutenzione correttiva, come la sostituzione di elementi, contattare MSA. NON cercare di riparare l'attrezzatura sul campo.

Per evitare la collisione con strutture o con il terreno quando si utilizza un sottosistema come un cordino o un cordino retrattile, consultare le raccomandazioni specifiche fornite con il sottosistema (Figura 8). Lo spazio sottostante l'area di lavoro deve essere libero da ostacoli su cui si potrebbe sbattere durante una caduta o per l'oscillazione dopo l'arresto di caduta.

Esaminare l'indicatore di carico di caduta prima di ogni utilizzo. Verificare che le cuciture lungo la piega non siano allentate, strappate o rotte. Se l'indicatore di carico di caduta ha cuciture allentate, strappate o rotte, rimuovere immediatamente l'imbracatura dal servizio. Alcune imbracature hanno un'etichetta dell'indicatore di carico, che mostra quando l'indicatore di carico di caduta sia stato attivato (Figura 2). Se appare l'etichetta dell'indicatore di carico, rimuovere immediatamente l'imbracatura dal servizio. NON utilizzare un'imbracatura con cuciture rotte o con fili tirati nell'indicatore di carico anticaduta. Cuciture rotte o con fili tirati nell'indicatore di carico anticaduta sono segni di danni causati da forze anticaduta o da condizioni ambientali.

L'indicatore di carico anticaduta si attiva solo quando è collegato all'anello a D posteriore. A causa della natura di alcuni eventi anticaduta è possibile che l'indicatore di carico non segni nulla. Se si applicano forze anticaduta all'imbracatura, rimuoverla dal servizio anche se l'indicatore di carico anticaduta non segni nulla.

È essenziale per la sicurezza dell'utilizzatore che, qualora il prodotto venga rivenduto fuori dal paese di destinazione originale, il rivenditore fornisca le istruzioni e le informazioni supplementari pertinenti per l'uso, per la manutenzione, per l'ispezione periodica e per la riparazione nella lingua del paese in cui il prodotto dovrà essere utilizzato.

Sostanze chimiche, calore e corrosione possono causare danni all'imbracatura. Prestare attenzione quando si lavora intorno a spigoli vivi, in quanto potrebbero danneggiare l'imbracatura. Esaminare l'imbracatura per danni più frequentemente quando venga utilizzata in un ambiente con tali condizioni. NON utilizzare l'imbracatura vicino a macchinari in funzione, condizioni elettriche pericolose, superfici abrasive, fiamme libere o metallo fuso. NON apportare alcuna riparazione, modifica, alterazione o aggiunta non autorizzata all'imbracatura.

**Ignorando queste avvertenze si possono provocare lesioni gravi o mortali.**

### MANUTENZIONE E CONSERVAZIONE

Le cinghie dell'imbracatura integrale sono realizzate in poliestere, nylon o altre fibre sintetiche multifilamento. Tutti gli elementi portanti sono realizzati in acciaio legato placcato di zinco o lega di alluminio.

Pulire l'imbracatura con una soluzione di acqua e detersivo delicato. Utilizzare un panno pulito per asciugare le parti rigide. Appendere l'imbracatura all'aria aperta. NON asciugare rapidamente l'imbracatura con il calore. NON lasciare che sporizia, vernice o altri detriti si accumulino sull'imbracatura. Questi elementi possono indebolire la fettuccia delle cinghie e impedire il corretto funzionamento dell'imbracatura. Pulire le fibbie con un cotton-fioc per rimuovere i detriti dai componenti interni. In ambienti polverosi sciacquare la fibbia con acqua pulita per rimuovere piccole particelle che possono impedire il corretto funzionamento. Utilizzare un panno pulito per asciugare le parti esterne della fibbia. Lasciare asciugare all'aria aperta le parti interne della fibbia. Per verificare che le fibbie ad aggancio rapido funzionino correttamente, applicare un olio leggero ad alta penetrazione alle linguette di bloccaggio. Utilizzare un panno pulito per rimuovere l'olio che avanza.

Durante la conservazione e il trasporto, tenere l'imbracatura al riparo da umidità, sostanze chimiche e loro vapori, temperature alte o basse e raggi ultravioletti. Tenere l'imbracatura in un'area pulita, fresca, asciutta e al riparo dalla luce solare diretta. NON tenere l'imbracatura in aree dove calore, umidità, luce, olio e sostanze chimiche o i loro vapori possono causare danni. Tenere l'attrezzatura da sottoporre a manutenzione isolata dalle attrezzature inutilizzabili. Tenere in magazzino solo attrezzature pulite, asciutte e che si possano sottoporre a manutenzione. Tenere le fibbie collegate mentre l'imbracatura è inutilizzata. MSA consiglia che una persona autorizzata ai sensi della legislazione vigente nel paese di utilizzo prima dell'uso esamini le attrezzature conservate per lunghi periodi.

La durata massima del prodotto è di 10 anni dalla data di inizio di utilizzo registrato sulla scheda del dispositivo di protezione individuale. Il principale indicatore di idoneità all'uso è l'ispezione regolare del prodotto. Rimuovere immediatamente dal servizio qualsiasi prodotto che non soddisfi i requisiti di ispezione, indipendentemente dalla sua età.

Conservazione errata, utilizzo scorretto, usura, contatto con sostanze chimiche (acidi e alcali), esposizione a temperature elevate e radiazioni UV riducono le prestazioni del prodotto e la sua durata. In tali condizioni eseguire più frequentemente le ispezioni.

## NEDERLANDS

### GEBRUIKSIINSTRUCTIES

Voer de stappen uit in afbeeldingen 1A t/m 1C om het harnas aan te leggen en af te stellen. Stel de rug-D-ring af tot in de juiste positie tussen uw schouderbladen (afbeelding 3). Zorg ervoor dat de verbindingen op borst- en rugzijde in de juiste positie zijn. Zorg ervoor dat het vrije uiteinde van de instelband ten minste 3 inch (8 cm) voorbij de afstelgesp uitsteekt. Stop het vrije uiteinde van de band in de houder en onder de dijbeenband op de heup. Verbind de rechter dijbeenband NIET met het linker dijbeen of andersom. Zorg ervoor dat de harnasbanden niet gedraaid maar plat tegen de dijbenen liggen. Zorg ervoor dat het harnas nauwsluitend past. Zorg ervoor dat vóór gebruik alle verbindingen gesloten en vergrendeld zijn. Controleer tijdens gebruik regelmatig of de bevestigings- en instelelementen correct verbonden en afgesteld zijn.

Een valstopstelsysteem moet een SRL (EN 360) of een vanglijm met schokdemper (EN 354, EN 355) en een verbindingstuk (EN 362) bevatten. Maximale lengte van een vanglijm met schokdemper (A, L) moet 2 m zijn (afbeeldingen 8, 9). De MSA-harnasgordels kunnen een integrale D-ringverlenging hebben (afbeelding 9B) hebben. Controleer of de lengte (B) van de D-ringverlenging (afgebeeld op het product) wordt meegenomen in de berekening van de vrije-valruimte (H, D) (afbeelding 8).

Gebruik het harnas NIET in omgevingen waar de temperatuur lager dan -40°C of hoger dan 50°C is. Reinig de harnassen met snelsluitgespen vaak als ze in stoffige omgevingen worden gebruikt. Er kunnen zich in stoffige omgevingen kleine deeltjes ophopen die de correcte werking van de gesp kunnen verhinderen.

Om gebruik van harnas te kunnen volgen, adviseert MSA dat elk harnas aan één specifieke gebruiker wordt toegewezen. Bewaar deze instructies en de Registratiekaart Individuele Beschermingsapparatuur bij het harnas.

MSA certificeert dat dit product volledig is geïnspecteerd en voldoet aan de volledige eisen en specificaties van de op het product aangegeven normen. Dit product voldoet aan de eisen van Verordening (EU) 2016/425 betreffende persoonlijke beschermingsmiddelen.

Dit harnas voldoet aan EN 361. Controleer of alle componenten die verbonden worden met het harnas daarmee compatibel zijn. MSA adviseert om alleen goedgekeurde MSA-componenten samen met het harnas te gebruiken. Voor informatie over de compatibiliteit van de componenten, zie EN 354 en EN 355 voor de integrale vanglijm met schokdemper en EN 358 voor de werkpositioneringslijn. Volg alle instructies en waarschuwingen op voor de componenten die met het harnas worden gebruikt.

Niet elke harnasgordel die met deze gebruikersinstructies wordt verkocht, is voorzien van alle getoonde kenmerken. Ga na over welke kenmerken het product beschikt dat u hebt aangeschaft door het label te lezen (afbeelding 14), en volg de van toepassing zijnde instructies op. De belastingcapaciteit is 140 kg als het harnas voor het stoppen van een val of redding of voor begrenzing of werkpositionering wordt gebruikt.

### WAARSCHUWINGEN

Het is de verantwoordelijkheid van de gebruiker om de inhoud van deze gebruiksaanwijzing te kennen en training te ontvangen voordat het harnas wordt gebruikt. Zorg ervoor dat u voldoende training hebt gekregen en volledig kennis heeft over veilig gebruik van het harnas. Gebruikers moeten medisch gezond zijn om op hoogte te kunnen werken. Sommige medische aandoeningen kunnen een veilig gebruik van het harnas in de weg staan. Als u twijfelt, raadpleeg dan een arts voordat u het harnas gaat gebruiken. Kinderen onder 18 jaar en zwangere vrouwen mogen NOOIT het harnas gebruiken.

Hang Suspension Trauma, ook wel hangtrauma genoemd, is een ernstige aandoening. Een snelle redding en het gebruik van ontlastende toestellen na de val kunnen helpen om het risico van een hangtrauma te verkleinen. De gebruiker moet een reddingsplan hebben en de apparatuur en de specifieke training die nodig zijn om de redding zo snel mogelijk onder alle voorzienbare omstandigheden te kunnen uitvoeren.

Het harnas is bedoeld om de drager te beschermen tegen een vrije val van hoogte. Gebruik het harnas alleen voor het beoogde doel en binnen de geldende beperkingen. Houd u aan de gebruiksgrenzen van het harnas. Controleer of de schokdempende elementen (EN 355, EN 360, enz.) goedgekeurd zijn voor een maximale belasting van 140 kg. Gebruik alleen de integrale vanglijm met een schokdemper.

Als er enige twijfel is over de toestand van het harnas voor veilig gebruik, stel het harnas dan onmiddellijk buiten gebruik. Een harnasgordel is het enige toestel om een lichaam in vast te houden dat in een valstopstelsysteem mag worden gebruikt. Zoals gespecificeerd in EN 353-1, E 353-2, EN 355 en EN 360 mag een valstopstelsysteem alleen worden verbonden met de rug-D-ring (afbeelding 5C) of de borst-D-ring (afbeelding 6A) met valstopmarkering "A" of "A/2". Gebruik de heup D-ring of de D-ring middenachter op taillehoogte NIET (afbeelding 7 of 18) voor het stoppen van een val of als klimbeveiliging. Gebruik de D-ring middenachter op taillehoogte alleen voor begrenzing (afbeelding 18). Gebruik de heup D-ring (afbeelding 7) alleen om een werkpositioneringssysteem te verbinden (raadpleeg EN 358). Gebruik voor werkpositioneringstoepassingen altijd beide heup D-ringen samen en gebruik een apart valstopstelsysteem. Positioneer het verankeringspunt van de werkpositioneringslijn op of boven middelhoogte (afbeeldingen 7A/7B). Bij gebruik als zitharnas moeten de verbindingpunten van het zadel altijd per paar worden gebruikt en zijn niet bestemd voor het stoppen van een val. Een aparte valstopverbinding is verplicht (afbeelding 19). Zorg ervoor dat de spanning op de vanglijm strak is en beweging beperkt wordt tot 0,6 m.

Om het risico op slingeren bij een val, voor zover dat mogelijk is, te verminderen, kunt u het valstopstelsysteem aan een verankeringspunt direct boven de positie van de gebruiker (afbeelding 17) bevestigen. Gebruik structurele verankerungen gespecificeerd in EN 795 of verankeringspunten met een minimum sterkte van 12 kN.

Het harnas is bedoeld om te dragen tijdens normale werkzaamheden. Om er zeker van te zijn dat de maat (afbeelding 4A/4B), de afgestelde pasvorm (afbeelding 10, 12, 13) en het comfortniveau correct zijn voor het beoogde gebruik, wordt de gebruiker door MSA aanbevolen om in een veilig gebied een hangtest te doen voordat het harnas in werkomstandigheden wordt gebruikt. Inspecteer het harnas vóór elk gebruik. Inspecteer de harnasbanden op snijplekken, rafelen, schuurplekken, overmatige slijtage, veranderde of ontbrekende banden, brandplekken en op sporen van blootstelling aan uv-licht, hitte of chemicaliën. Inspecteer de stiksteken op losgetrokken, loszittende, gescheurde of gebroken draden. Inspecteer de leesbaarheid van de productmarkeringen. Inspecteer de hardware op vervorming, barsten, corrosie, diepe putten, bramen, scherpe randen, sneden, krassen en op sporen van blootstelling aan chemicaliën, extreme hitte of andere schade. Controleer of beide palen op de gesp vergrendelen en soepel werken. De afsteller en bevestigingselementen moeten regelmatig worden geïnspecteerd. Als het harnas sporen van schade, slijtage of veroudering vertoont, stel het harnas dan onmiddellijk buiten gebruik.

Iemand die gekwalificeerd is voor de inspectie van het harnas, iemand anders dan de gebruiker, moet ten minste eenmaal per jaarperiodiek inspecties uitvoeren in overeenstemming met de instructies van MSA. Stel beschadigde uitrusting onmiddellijk buiten gebruik en label het als "ONBRUIKBAAR". Neem contact op met MSA voor corrigerend onderhoud, zoals vervanging van elementen. Probeer de uitrusting NIET in het veld te repareren.

Om botsing met constructies of de grond te vermijden bij gebruik van een subsysteem zoals een vanglijm of een zelfprollende vanglijm, lees dan de specifieke aanbevelingen die bij het subsysteem (afbeelding 8) worden gegeven. De ruimte onder het werkgebied moet vrij van obstakels zijn die tijdens een val of slingerbeweging geraakt kunnen worden.

Inspecteer de valstopbelastingindicator vóór elk gebruik. Controleer of de stiksteken in de vouw niet los, gescheurd of gebroken zijn. Als de valstopbelastingindicator losse, gescheurde of gebroken stiksteken heeft, stel het harnas dan buiten gebruik. Sommige harnassen hebben een belastingindicatorlabel waarop wordt aangegeven of de valstopbelastingindicator is geactiveerd (afbeelding 2). Als het belastingindicatorlabel dit aangeeft, stel het harnas dan direct buiten gebruik. Gebruik GEEN harnassen met gebroken of losgetrokken stiksteken in de valstopbelastingindicator. Gebroken of losgetrokken stiksteken in de valstopbelastingindicator zijn tekenen van schade door valstopkrachten of omgevingscondities.

De valstopbelastingindicator wordt alleen geactiveerd als deze bevestigd is aan de rug-D-ring. Door de aard van sommige valstopincidenten kan het voorkomen dat de valstopbelastingindicator niet in werking treedt. Als er valstopkrachten op het harnas worden uitgeoefend, stel het dan buiten gebruik zelfs als de valstopbelastingindicator niet in werking is getreden.

Als het product opnieuw verkocht wordt buiten het oorspronkelijke land van bestemming, dan moet, voor de veiligheid van de gebruiker, de wederverkoper deze instructies en aanvullende relevante informatie voor gebruik, onderhoud, periodieke inspectie en reparatie in de taal van het land geven waar het product wordt gebruikt.

Chemicaliën, hitte en corrosie kunnen schade aan het harnas veroorzaken. Pas op bij het werken rond scherpe randen, deze kunnen het harnas beschadigen. Inspecteer het harnas vaker op schade als het in een omgeving met deze omstandigheden wordt gebruikt. Gebruik het harnas NIET vlakbij machines die in werking zijn, gevaarlijke elektrische omstandigheden, schurende oppervlakken, open vuur of gesmolten metaal. Het harnas NIET onderwerpen aan ongeautoriseerde reparaties, modificaties, aanpassingen of toevoegingen.

**Het niet opvolgen van deze waarschuwingen kan leiden tot ernstig letsel of de dood.**

### ONDERHOUD EN OPSLAG

De banden van een harnasgordel zijn gemaakt van polyester, nylon of andere synthetische vezels met meerdere filamenten. Alle draagbare hardware is van verzinkt staal of verzinkte staallegering.

Reinig het harnas in een oplossing van warm water en een mild wasmiddel. Gebruik een schone doek om de hardware te drogen. Hang het harnas op aan de lucht te laten drogen. Versnel het droogproces van het harnas NIET met hitte. Laat GEEN vuil, verf of andere deeltjes zich ophopen op het harnas. Deze elementen kunnen het band van de banden verzwakken en correcte werking van het harnas verhinderen. Gebruik een katoenen wattenbol om vuil van de inwendige delen te verwijderen. Spoel in stoffige omgevingen de gesp met schoon water om kleine deeltjes te verwijderen die correcte werking kunnen verhinderen. Gebruik een schone doek om de buitenste delen van de gesp te reinigen. Laat de inwendige delen van de gesp aan de lucht drogen. Breng een lichte, doordringende olie aan op de sluitlipjes zodat de snelsluitgespen soepel werken. Gebruik een schone doek om resterende olie te verwijderen.

Houd het harnas tijdens opslag en transport uit de buurt van vocht, chemicaliën en hun dampen, zeer hoge of lage temperaturen en ultraviolette straling. Bewaar het harnas in een schone, koele en droge ruimte en niet in direct zonlicht. Bewaar het harnas NIET in ruimtes waar hitte, vocht, licht, olie en chemicaliën of hun dampen schade kunnen veroorzaken. Houd gebruiksklare uitrusting volledig gescheiden van buiten gebruik gestelde uitrusting. Leg alleen uitrusting die schoon, droog en gebruikt kan worden in de opslag. Houd de gespen gesloten wanneer het harnas wordt opgeslagen. MSA adviseert dat een persoon die erkend is door de huidige wetgeving van het land van gebruik, de uitrusting die langere periodes in de opslag ligt, inspecteert vóór gebruik.

De maximale levensduur van het product is 10 jaar vanaf het eerste gebruik zoals geregistreerd op de Registratiekaart Individuele Beschermingsapparatuur. De belangrijkste manier om te bepalen of het product geschikt is voor gebruik, is regelmatige inspectie. Stel een product dat niet voldoet aan de inspectievereisten onmiddellijk buiten gebruik ongeacht de leeftijd.

Incorrecte opslag, incorrect gebruik, slijtage, contact met chemicaliën (zuren en basen) en blootstelling aan hoge temperaturen en uv-straling verminderen de prestatie van het product en de levensduur. Voer onder dergelijke omstandigheden vaker inspecties uit.

## NORSK

### BRUKSANVISNING

Utfør trinnene i figur 1A til 1C for å ta på og justere selen. Juster D-ringen på ryggen for å plassere den i posisjon mellom skulderbladene (Figur 3). Forsikre deg om at tilkoblingene på bryst og rygg befinner seg i riktig posisjon. Påse at den ledige enden av justeringsstroppen stikker minst 3" (8 cm) ut fra justeringsspennen. Legg den ledige enden av båndet i holderen og under lårstroppen ved hoften. Du må IKKE koble den høyre lårstroppen til venstre side og omvendt. Pass på at selestroppene ikke er vridd og at de ligger flatt mot lårene. Pass på at selen ligger tett inntil kroppen. Påse at alle koblinger er lukket og låst før bruk. Under bruk må du jevnlig kontrollere at feste- og justeringselementene er koblet til og korrekt justert.

Et fallsikringsystem må inneholde en SRL (EN 360) eller line med energiabsorberer (EN 354, EN 355) og en tilkobling (EN 362). Maksimum lengde på en line med energiabsorberer (A, L) skal være 2 m (figur 8, 9). MSA helkroppssele kan ha en integrert D-ringforlenger (figur 9B). Husk å ta med lengden til (B) til D-ringforlengeren (vist på produktet) ved beregning av fallklaringen (H, D) (figur 8).

IKKE bruk selen på steder hvor temperaturen er lavere enn -40 °C eller over 50 °C. Rengjør hyppig seler med hurtigkoblingspennener som brukes i støvete omgivelser. I støvete omgivelser kan det samle seg opp små partikler og hindre at spennene fungerer korrekt.

For å følge med på bruken av selen anbefaler MSA at hver sele gis til én bestemt bruker. Oppbevar denne bruksanvisningen og registreringskortet for personlig verneutstyr sammen med selen.

MSA bekrefter at dette produktet har blitt inspisert og er i tråd med alle kravene og spesifikasjonene spesifisert i standardene som er angitt på produktet. Dette produktet oppfyller kravene i EU-forordning 2016/425 som omhandler personlig verneutstyr.

Denne selen er i samsvar med EN 361. Forsikre deg om at alle komponenter som er koblet til selen er kompatible. MSA anbefaler at kun godkjente MSA-komponenter brukes sammen med selen. For informasjon om komponentkompatibilitet, se EN 354 og EN 355 for den integrerte linen med energiabsorberer og EN 358 for arbeidsposisjoneringssystemet. Følg alle instruksjonene og advarslene for komponenter som brukes sammen med selen.

Ikke alle helkroppsseler som selges med denne bruksanvisningen, har alle funksjonene som er vist. Finn ut hvilke funksjoner produktet du har kjøpt har ved å sjekke etiketten (figur 14), og følg bruksanvisningen. Vektgrensen til selen når den brukes som fallsikring eller ved redning eller når den brukes for sikring eller arbeidsposisjonering er 140 kg.

### ADVARSLER

Det er brukerens ansvar å kjenne innholdet i denne bruksanvisningen og å skaffe seg opplæring før selen tas i bruk. Sørg for at du har tilstrekkelig trening og at du har tilstrekkelig kunnskap om hvordan du skal bruke selen på en sikker måte. Brukere må ha god helse for å arbeide i høyden. Enkelte helsemessige forhold kan hindre sikker bruk av selen. Hvis du er i tvil, må du kontakte lege før du bruker selen. Barn under 18 år og gravide må ALDRI bruke selen.

Hengeintoleranse, også kalt henge-traume eller ortostatisk intoleranse, er en alvorlig tilstand. En rask redning og bruk av enheter beregnet på å hjelpe arbeidere i opphengt posisjon kan redusere faren for henge-traume. Brukeren må ha en redningsplan og utstyret og spesifikk opplæring som er nødvendig for å gjennomføre redningen så raskt som mulig under alle mulige forhold.

Selen skal beskytte brukeren mot fritt fall fra høyder. Bruk bare selen til tiltenkt bruk, og innenfor begrensningene. Overhold begrensningene til selen. Kontroller for å forsikre deg om at energiabsorberingselementene (EN 355, EN 360, osv.) er godkjent for en maksimum last på 140 kg. Bruk kun den integrerte linen sammen med en energiabsorberer. Hvis du er i tvil om selen er sikker å bruke, må du umiddelbart ta selen ut av bruk. En helkroppssele er det eneste godkjente kroppssikringsystemet som kan brukes i et fallsikringsystem. Som spesifisert av EN 353-1, EN 353-2, EN 355 og EN 360, må fallsikringsutstyr kun kobles til D-ringen på ryggen (figur 5C) eller D-ringen foran (figur 6A) med fallsikringsmerket "A" eller "A/2". Bruk IKKE D-ringen eller den mindre bakre D-ringen på hoften (figur 7 eller 18) til fallsikring eller klatresikring. Bare bruk den bakre midtre D-ringen på hoften til sikring (figur 18). Bruk D-ringen på hoften kun (figur 7) til å koble til et arbeidsposisjoneringssystem (se EN 358). For arbeidsposisjoneringssystemer må man alltid bruke begge D-ringene på hoften sammen, og man må bruke et separat fallsikringsutstyr. Hold forankringspunktet til arbeidsposisjoneringssystemet i posisjon på eller over hoftenivå (figur 7A/7B). For å bruke sitteseie må koblingspunktene til setet alltid brukes som et par og de er ikke beregnet for fallsikring. En separat fallsikringskobling er obligatorisk (figur 19). Påse at linen er stram og at bevegelsen har en grense på 0,6 m.

For å redusere faren for pendelfall (sving), må man hvis det er mulig feste fallsikringsutstyret i et forankringspunkt direkte over brukerens posisjon (figur 17). Bruk strukturbaserte fester spesifisert av EN 795 eller forankringspunkter med en minimum styrke på 12 kN.

Selen er beregnet på bruk under normale arbeidsaktiviteter. For å sikre at størrelse (figur 4A/4B), tilpasning (figur 10, 12, 13) og komfortnivå er korrekt for tiltenkt bruk, anbefaler MSA at brukeren utfører en henge-test på et sikkert område før selen brukes i arbeidssammenheng. Kontroller selen hver gang før bruk. Kontroller om selen har kutt, om den er frynsete, for mye slitt, om den har stropper som er skiftet eller som mangler, om den har brannskader og om den har vært utsatt for ultrafiolett stråling, varme eller kjemikalier. Undersøk om sømmene har uttrukket, løse, slitte eller opprevne tråder. Kontroller at produktmerkene er lesbare. Kontroller utstyret for deformeringer, sprekker, korrosjon, punkttæring, ujevnheter, skarpe kanter, kutt, hakk, eksponering for kjemikalier eller tegn på for høy varme eller annen skade. Forsikre deg om at begge mothakene på spennen går i lås og fungerer. Justeringen og festelementene må kontrolleres regelmessig. Hvis selen viser tegn på skade, slitasje eller aldring, må den umiddelbart tas ut av bruk.

En person som er kompetent innen undersøkelse av seler, annet enn brukeren, må utføre periodiske inspeksjoner i henhold til instruksjonene fra MSA minst én gang i året.

Skadet utstyr skal umiddelbart tas ut av bruk og merkes "UBRUKELIG". Ta kontakt med MSA for alt korrigerende vedlikehold som f.eks. bytte av elementer. IKKE forsøk å reparere utstyr i felten.

For å hindre kollisjon med strukturer eller bakken når et undersystem som for eksempel en livline eller en selvinntrekkende livline brukes, se anbefalingene for undersystemet (figur 8). Plassen under arbeidsområdet må være fritt for hindringer som kan bli truffet ved et fall eller ved en svinging etter fallsikring.

Kontroller lastindikator til fallsikring før hver bruk. Sørg for at stingene som går gjennom bretten ikke er løse, har revnet eller er skadde. Hvis lastindikatoren til fallsikringen har løse, revnede eller skadde sting, må du ta selen ut av bruk med en gang. Enkelte seler har en lastindikatoretiket som viser når fallsikringens lastindikator har blitt utløst (fig. 2). Hvis etiketten til lastindikatoren vises, må du ta selen ut av bruk med en gang. Du må IKKE bruke en sele med brukte eller revnede sting i lastindikatoren til fallsikringen. Ødelagte sting eller sting som er revet løs i fallsikringslastindikatoren er tegn på skade på grunn av fallstoppkrefter eller miljømessige forhold.

Fallsikringslastindikatoren aktiveres kun når den er festet til D-ringen på ryggen. På grunn av karakteren til enkelte fallsikringshendelser, kan det hende at fallsikringslastindikatoren ikke utløses. Hvis det brukes fallstoppkrefter på selen, må den tas ut av bruk selv om fallsikringslastindikatoren ikke utløses.

For brukerens sikkerhet, dersom produktet videregjøres utenfor det opprinnelige mottakerlandet, må videreforhandleren gi instruksjoner og annen relevant informasjon for bruk, vedlikehold, regelmessig inspeksjon og reparasjon på språket i det landet hvor produktet skal brukes.

Kjemikalier, varme og korrosjon kan forårsake skade på selen. Vær forsiktig når du arbeider rundt skarpe kanter, disse kan skade selen. Undersøk selen for skade hyppigere hvis den brukes i slike miljøer. IKKE bruk selen i nærheten av maskiner som er i bruk, i nærheten av farlige elektriske forhold, slipende overflater, åpen flamme eller smeltet metall. Du må IKKE utføre uautoriserte reparasjoner, modifikasjoner, endringer og/eller tilføyelser på selen.

**Hvis disse advarslene ikke følges, kan det føre til alvorlig personskade eller dødsfall.**

### VEDLIKEHOLD OG OPPBEVARING

Stroppene og helkroppsselen er laget av polyester, nylon, eller andre syntetiske multifilament-fibre. Allt lastbærende utstyr er i sinkbelagt stållegering eller aluminiumslegering.

Rengjør selen i en løsning av varmt vann og mildt vaskemiddel. Bruk en ren klut til å tørke utstyret. Heng opp selen slik at den lufttørkes. Bruk IKKE varme for å tørke selen raskere. IKKE la skitt, maling eller annet smuss samle seg på selen. Dette kan svekke båndet til stroppene og forhindre at selen fungerer korrekt. Bruk en bomullspinne til å rengjøre spennene, fjern rusk fra de innvendige delene. I støvete omgivelser spyles spennen i rent vann for å fjerne små partikler som kan hindre korrekt drift. Bruk en ren klut til å tørke de utvendige delene på spennen. La de innvendige delene av spennen lufttørke. Påfør en lett, penetrerende olje på låsetappene for å være sikker på at hurtigkoblingspennene fungerer som de skal. Bruk en ren klut for å fjerne resterende olje.

Under lagring og transport må du holde selen unna fuktighet, kjemikalier og damp fra disse, svært høye eller lave temperaturer og ultrafiolette stråler. Oppbevar selen på et sted som er rent, kjølig, tørt og ikke i direkte sollys. IKKE oppbevar selen på steder hvor varme, fuktighet, lys, olje og kjemikalier eller damp fra disse kan forårsake skade. Oppbevar utstyr som kan vedlikeholdes unna utstyr som det ikke kan utføres vedlikehold på. Kun utstyr som er rent, tørt og som det kan utføres service på skal lagres. La spennene være tilkoblet når selen lagres. MSA anbefaler at en person som er godkjent av gjeldende lovgivning i brukerlandet kontrollerer før bruk utstyr som har vært lagret over en lengre periode.

Maksimum levetid for produktet er 10 år etter at første gangs bruk er registrert på registreringskortet for personlig verneutstyr. Hovedindikatoren for egnethet er regelmessig inspeksjon av produktet. Ta omgående ut av bruk produkt som ikke oppfyller inspeksjonskravene, uansett alder på dette.

Feil oppbevaring, feil bruk, slitasje, kontakt med kjemikalier (syrer og alkalier), og eksponering for høye temperaturer og UV-stråler reduserer ytelsen og levetiden til produktet. Under slike forhold må man gjennomføre hyppigere inspeksjoner.

# PORTUGUÊS

## INSTRUÇÕES DE UTILIZAÇÃO

Siga os passos nas figuras 1A a 1C para colocar e ajustar o arnês. Ajuste a argola em D dorsal para posicioná-la entre as omoplatas (figura 3). Certifique-se de que as ligações dianteira e dorsal se encontram nas posições corretas. Certifique-se de que a extremidade livre da tira de ajuste estática pelo menos 8 cm para além da fivela de ajuste. Coloque a extremidade livre da cinta no retentor e por baixo da tira da coxa na anca. NÃO ligue a tira da coxa direita à coxa esquerda, ou vice-versa. Certifique-se de que as tiras do arnês não estão torcidas e de que estão lisas quando posicionadas nas coxas. Certifique-se de que o encaixe do arnês está justo. Certifique-se de que todos os conectores estão fechados e bloqueados antes de utilizar. Durante a utilização, assegure-se regularmente de que os elementos de fixação e de ajuste estão ligados e corretamente ajustados.

Um sistema de detenção de queda deve incluir um SRL (EN 360) ou cabo com absorvedor de energia (EN 354, EN 355) e um conector (EN 362). Um cabo com absorvedor de energia (A, L) deverá ter um comprimento máximo de 2 m (figuras 8 e 9). Os arneses de corpo inteiro da MSA podem incluir um extensor integrado de argolas em D (figura 9B). Certifique-se de que inclui o comprimento (B) do extensor de argolas em D (demonstrado no produto) no cálculo da distância de queda (H, D) (figura 8).

NÃO utilize o arnês em ambientes com temperaturas inferiores a -40 °C ou superiores a 50 °C. Limpe frequentemente os arneses que possuam fivelas de engate rápido e que forem utilizados em ambientes empoeirados. Em ambientes empoeirados, pode haver acumulação de pequenas partículas, o que poderá impedir o funcionamento correto da fivela.

Para controlar a utilização do arnês, a MSA recomenda que cada arnês seja atribuído a um utilizador específico. Guarde estas instruções e o cartão de registos do equipamento de proteção individual juntamente com o arnês.

A MSA certifica que este produto foi totalmente inspecionado e que está em conformidade com todos os requisitos e especificações das normas indicadas no produto. Este produto cumpre os requisitos do Regulamento (UE) 2016/425 relativo ao equipamento de proteção pessoal.

O arnês está em conformidade com a norma EN 361. Certifique-se de que todos os componentes ligados ao arnês são compatíveis. A MSA recomenda que apenas sejam utilizados componentes aprovados pela MSA com o arnês. Para obter informações sobre a compatibilidade dos componentes, consulte as normas EN 354 e EN 355 para o cabo com absorvedor de energia integrado e a EN 358 para o cabo de posicionamento de trabalho. Respeite todas as instruções e avisos para os componentes utilizados com o arnês.

Nem todos os arneses de corpo inteiro vendidos com estas instruções incluem todas as funcionalidades indicadas. Identifique as funcionalidades que estão incluídas no produto comprado ao verificar a etiqueta (figura 14) e respeite as instruções aplicáveis. A capacidade de carga do arnês, quando utilizado para fins de detenção de queda ou de resgate, ou quando utilizado para fins de imobilização ou posicionamento de trabalho, é de 140 kg.

## AVISOS

É da responsabilidade do utilizador conhecer o conteúdo do presente manual e receber a formação adequada antes de utilizar o arnês. Certifique-se de que recebeu a formação adequada e de que está plenamente informado sobre como utilizar o arnês em segurança. É necessário que os utilizadores possuam uma boa aptidão física para realizar trabalhos em altura. Algumas condições de saúde podem impedir a utilização segura do arnês. Em caso de dúvidas, consulte um médico antes de utilizar o arnês. Crianças com idade inferior a 18 anos e mulheres grávidas NUNCA devem utilizar o arnês.

A intolerância à suspensão, também conhecida como trauma de suspensão ou intolerância ortostática, é um problema grave. O resgate atempado e a utilização de dispositivos auxiliares após queda em altura podem diminuir o risco de intolerância à suspensão. O utilizador deve ter um plano de resgate e o equipamento e formação específicos necessários para que o resgate seja o mais rápido possível sob todas as condições previsíveis.

O arnês destina-se a proteger o utilizador contra quedas livres em altura. Utilize o arnês apenas para a finalidade prevista e dentro dos respetivos limites. Respeite os limites do arnês. Verifique para garantir que os elementos absorvedores de energia (EN 355, EN 360, etc.) estão aprovados para uma carga máxima de 140 kg. Apenas utilize o cabo integrado com um absorvedor de energia. Em caso de dúvida quanto às condições do arnês para uma utilização segura, retire imediatamente o arnês de serviço. Um arnês de corpo inteiro é o único dispositivo de detenção de corpo aprovado que pode ser usado num sistema de detenção de queda. Conforme especificado pelas normas EN 353-1, EN 353-2, EN 355 e EN 360, um sistema de detenção de queda apenas pode ser ligado à argola em D dorsal (figura 5C) ou à argola em D frontal (figura 6A) com a marcação de detenção de queda "A" ou "A/2". NÃO utilize a argola em D dos quadris ou a argola em D da cintura dorsal (figura 7 ou 18) para detenção de queda ou proteção de escadas. Utilize a argola em D da cintura dorsal central apenas para imobilização (figura 18). Utilize apenas a argola em D dos quadris (figura 7) para ligar um sistema de posicionamento de trabalho (consulte a EN 358). Para aplicações de posicionamento de trabalho, utilize sempre as duas argolas em D dos quadris em conjunto, e utilize um sistema de detenção de queda à parte. Mantenha o ponto de ancoragem do cabo de posicionamento de trabalho em posição, ao nível da cintura ou acima (figuras 7A/ 7B). Para utilização do arnês tipo cadeira, os pontos de ligação do suporte lombar têm de ser usados sempre como par e não se destinam à detenção de quedas. É obrigatória uma ligação de detenção de queda (figura 19). Certifique-se de que a tensão do cabo está apertada e de que o movimento tem um limite de 0,6 m.

De forma a reduzir o risco de quedas com efeito de pêndulo (em balanço), encaixe, se possível, o sistema de detenção de queda num ponto de ancoragem diretamente acima da posição do utilizador (figura 17). Utilize as fixações estruturais especificadas na norma EN 795 ou pontos de ancoragem com uma força mínima de 12 kN.

O arnês foi concebido para ser utilizado durante atividades profissionais normais. Para garantir que o tamanho (figuras 4A/4B), o ajuste (figuras 10, 12, 13) e o conforto são adequados para a utilização pretendida, a MSA recomenda que o utilizador realize um teste de suspensão, numa área segura, antes de utilizar o arnês durante o trabalho. Examine o arnês antes de cada utilização. Examine as tiras do arnês quanto a cortes, desfiadura, abrasão, desgaste, tiras alteradas ou em falta, queimaduras e exposição a raios ultravioleta, calor ou químicos. Examine as costuras quanto à existência de fios puxados, soltos, arrancados ou rompidos. Examine a legibilidade das marcas do produto. Examine as peças quanto a deformação, fendas, corrosão, corrosão por picadas profundas, rebarbas, rebordos afiados, cortes, amolgadelas, exposição a químicos ou demasiado calor, ou outros danos. Certifique-se de que ambas as linguetas da fivela engatam e de que funcionam sem problemas. O regulador e os elementos de fixação devem ser verificados regularmente. Se o arnês apresentar quaisquer sinais de danos, desgaste ou envelhecimento, retire-o imediatamente de serviço.

O arnês deve ser inspecionado periodicamente, segundo as instruções da MSA, por uma pessoa que não o utilizador e que possua as competências necessárias para inspecionar um arnês, no mínimo, uma vez por ano.

Retire imediatamente o equipamento danificado de serviço e identifique-o como "INUTILIZÁVEL". Para uma manutenção completamente corretiva, tal como a substituição de elementos, entre em contacto com a MSA. NÃO tente reparar o equipamento no local.

De forma a evitar a colisão com estruturas ou com o solo ao utilizar um subsistema como um cabo ou um cabo retrátil, consulte as recomendações específicas fornecidas com o subsistema (figura 8). O espaço debaixo da área de trabalho deve estar livre de obstáculos que poderiam ser atingidos durante uma queda ou numa oscilação após a detenção de queda.

Inspeccione o indicador de carga para detenção de queda antes de cada utilização. Certifique-se de que as costuras não estão soltas, desfiadas ou rompidas ao longo da dobra. Se o indicador de carga para detenção de queda apresentar costuras soltas, desfiadas ou rompidas, retire imediatamente o arnês de serviço. Alguns arneses possuem uma etiqueta no indicador de carga que indica quando o indicador de carga for acionado (figura 2). Se a etiqueta do indicador de carga estiver visível, retire imediatamente o arnês de serviço. NÃO utilize um arnês com costuras rompidas ou puxadas no indicador de carga para detenção de queda. As costuras rompidas ou puxadas no indicador de carga para detenção de queda são sinais de danos que resultam das forças de detenção de queda ou das condições ambientais.

O indicador de carga para detenção de queda apenas é ativado quando é ligado à argola em D dorsal. Devido à natureza de algumas quedas, é possível que o indicador de carga não seja acionado. Se forem aplicadas forças de detenção de queda no arnês, retire-o de serviço, mesmo que o indicador de carga para detenção de queda não seja acionado.

Para a segurança do utilizador, caso o produto seja revendido fora do país de destino, o revendedor tem de fornecer estas instruções e informações adicionais importantes para a utilização, manutenção, inspeção periódica e reparação no idioma do país onde o produto será utilizado.

O arnês pode ficar danificado devido a químicos, calor e corrosão. Tenha cuidado ao trabalhar perto de extremidades pontiagudas, pois podem danificar o arnês. O arnês deve ser examinado mais frequentemente quanto a danos quando for utilizado num ambiente que apresente estas condições. NÃO utilize o arnês perto de máquinas em funcionamento, em condições elétricas perigosas, superfícies abrasivas, perto de chamas ou de metal fundido. NÃO efetue reparações, modificações, alterações ou adições não autorizadas ao arnês.

**O incumprimento destas advertências pode causar danos graves ou a morte.**

## MANUTENÇÃO E ARMAZENAMENTO

As tiras do arnês de corpo inteiro são feitas de poliéster, nylon ou outras fibras sintéticas multifilamento. Todas as peças de suporte de carga são de liga de aço galvanizada ou de liga de alumínio.

Limpe o arnês com uma solução de água morna e detergente para a roupa suave. Utilize um pano limpo para secar as peças. Pendure o arnês para secar ao ar. NÃO utilize fontes de calor para secar o arnês mais rapidamente. NÃO permita a acumulação de sujidade, tinta ou outros detritos no arnês. Estes elementos poderão enfraquecer os trançados das tiras, impedindo o funcionamento correto do arnês. Para limpar as fivelas, utilize uma cotonete para remover detritos das partes internas. Em ambientes com muito pó, enxague a fivela com água limpa para remover pequenas partículas que possam estar a impedir o funcionamento correto. Utilize um pano limpo para secar as partes de fora da fivela. Deixe as partes internas da fivela secar ao ar. Para se certificar de que as fivelas de engate rápido funcionam sem problemas, aplique um óleo penetrante suave nas abas de bloqueio. Utilize um pano limpo para remover o óleo restante.

Durante o armazenamento e o transporte, mantenha o arnês afastado da humidade, de químicos e dos respetivos vapores, de temperaturas demasiado altas ou demasiado baixas e de raios ultravioleta. Mantenha o arnês numa área limpa, fresca, seca e afastada da luz direta do sol. NÃO mantenha o arnês em áreas em que o calor, humidade, luz, óleo e químicos ou respetivos vapores possam provocar danos. Mantenha o equipamento que está em condições de ser usado separado do equipamento que não está. Armazene apenas equipamentos que se encontrem limpos, secos e em condições de serem utilizados. Mantenha as fivelas ligadas enquanto o arnês estiver armazenado. A MSA recomenda que uma pessoa aprovada pela legislação atual do país de utilização examine o equipamento que esteja armazenado durante longos períodos de tempo antes de ser utilizado.

A vida útil máxima do produto é de 10 anos após a sua utilização inicial ser registada no cartão de registos do equipamento de proteção individual. O principal indicador de adequação para uso é a inspeção regular do produto. Retire imediatamente de serviço qualquer produto que não cumpra os requisitos da inspeção, independentemente do tempo que tem.

O armazenamento ou uso incorreto, o desgaste, o contacto com químicos (ácidos e álcalis) e a exposição a temperaturas elevadas ou a radiação UV diminuem o desempenho do produto e a sua vida útil. Caso estas condições se verifiquem, será necessário efetuar inspeções mais frequentemente.



# SVENSKA

## BRUKSANVISNING

Följ stegen i figurerna 1A till 1C för att ta på och justera selen. Justera rygg-D-ringen så att den är placerad mellan dina skulderblad (figur 3). Kontrollera att bröst- och rygganslutningarna är korrekt placerade. Kontrollera att justeringsbandets lösa ände sträcker sig minst 8 cm (3 in.) från justeringsspännet. Placera bandets lösa ände i hållaren och under lårbandet vid höften. Anslut INTE det högra lårbandet till det vänstra låret eller vice versa. Kontrollera att selbanden inte är snodda och att de ligger platt mot låren. Se till att selen sitter tätt mot kroppen. Kontrollera att alla kopplingsanordningar är stängda och låsta före användning. Kontrollera regelbundet under användningen att fäst- och justeringselement är korrekt anslutna och justerade.

Ett falldämpande system måste innehålla ett säkerhetsblock (EN 360) eller en kopplingslina med falldämpare (EN 354, EN 355) och en kopplingsanordning (EN 362). Den maximala längden på en kopplingslina med falldämpare (A, L) ska vara 2 m (figur 8, 9). MSA-helselar kan ha en integrerad förlängningsrem till D-ringen (figur 9B). Se till att ta med längden (B) på förlängningsremmen till D-ringen (visas på produkten) i beräkningen av minsta fri höjd (H, D) (figur 8).

Använd INTE selen i miljöer där temperaturen är lägre än -40 °C eller högre än 50 °C. Selar med snabbspännen som används i dammiga miljöer ska rengöras ofta. I dammiga miljöer kan små partiklar ansamlas och förhindra att spännet fungerar korrekt.

För att ha kontroll över användningen av selen rekommenderar MSA att varje sele ges till en specificerad användare. Förvara dessa instruktioner och registreringskortet för personlig skyddsutrustning tillsammans med selen.

MSA intygar att denna produkt har kontrollerats fullständigt och att den uppfyller samtliga krav och specifikationer i de standarder som anges på produkten. Denna produkt uppfyller kraven i förordning (EU) 2016/425 om personlig skyddsutrustning.

Selen överensstämmer med EN 361. Kontrollera att alla komponenter som är anslutna till selen är kompatibla. MSA rekommenderar att endast godkända MSA-komponenter används med selen. För information om komponentkompatibilitet, se EN 354 och EN 355 för integrerad kopplingslina med falldämpare och EN 358 för stödlina. Följ alla instruktioner och varningar för komponenterna som används med selen.

Inte varje helsele som säljs med dessa användarinstruktioner har alla egenskaper som visas. Kontrollera vilka egenskaper den produkt har som du har köpt genom att kontrollera etiketten (figur 14) och följ de tillämpliga instruktionerna. Selens lastkapacitet är 140 kg när den används för falldämpning, räddning, fallhinder eller arbetspositionering.

## VARNINGAR

Det är användarens ansvar att känna till innehållet i denna bruksanvisning och att få utbildning innan selen används. Försäkra dig om att du har fått tillräcklig utbildning och att du helt vet hur selen används säkert. Användare måste vara vid god hälsa för att utföra arbete på höjd. Vissa hälsotillstånd kan förhindra en säker användning av selen. Om du är tveksam kontakta en läkare innan du använder selen. Barn under 18 år och gravida får ALDRIG använda selen.

Hängningsintolerans, även känt som hängningstrauma eller ortostatisk intolerans, är ett allvarligt tillstånd. Snabb räddning och användning av räddningsanordningar för personer som hänger i luften kan minska risken för hängningsintolerans. Användaren måste ha en räddningsplan och den utrustning och särskilda utbildning som krävs för att genomföra räddningsinsatsen så snabbt som möjligt under alla förutsebara förhållanden.

Selen är avsedd att skydda bäraren mot fritt fall från hög höjd. Använd endast selen för det avsedda ändamålet och inom selens begränsningar. Iaktta selens begränsningar. Kontrollera att de falldämpande elementen (EN 355, EN 360 etc.) är godkända för en maximal last på 140 kg. Använd endast den integrerade kopplingslinan med en falldämpare. Om det finns några tvivel om selens tillstånd för en säker användning ska den omedelbart tas ur bruk. En helsele är den enda godkända kroppsfasthållningsanordningen som kan användas i ett falldämpande system. Som specificerat i EN 353-1, EN 353-2, EN 355 och EN 360 får ett falldämpande system endast vara kopplat till rygg-D-ringen (figur 5C) eller den främre D-ringen (figur 6A) med falldämpningsmärkning "A" eller "A/2". Använd INTE höft-D-ringen eller midjans centrala rygg-D-ring (figur 7 eller 18) för falldämpning eller klättringsskydd. Midjans centrala rygg-D-ring får endast användas för fallhinder (figur 18). Använd endast höft-D-ringen (figur 7) för att ansluta ett arbetspositioneringssystem (se EN 358). Använd alltid båda höft-D-ringarna tillsammans för arbetspositioneringstillämpningar, och använd ett separat falldämpande system. Se till att stödlinans förankringspunkt är i en position i eller ovanför midjehöjd (figur 7A/7B). Vid användning av sittsele måste selsens kopplingspunkter alltid användas som ett par och är inte avsedda för falldämpande system. En separat anslutning för falldämpande system är obligatorisk (figur 19). Se till att linan är spänd och har en begränsad rörelse på max. 0,6 m.

För att minska risken för pendelfall ska om möjligt det falldämpande systemet fästas i en förankringspunkt rakt ovanför användarens position (figur 17). Använd förankringar i byggnadsstrukturen enligt EN 795 eller förankringspunkter med en minsta hållfasthet på 12 kN.

Selen är avsedd att användas vid normala arbetsuppgifter. MSA rekommenderar att användaren gör ett hängningstest i ett säkert område för att kontrollera att storlek (figur 4A/4B), inställningar (figur 10, 12, 13) och komfort är rätt för den avsedda användningen innan selen används i arbetet. Kontrollera selen före varje användning. Kontrollera selens band avseende skärskador, fransning, nötning, för mycket slitage, förändrade eller saknade band, brännskador och exponering för UV-ljus, värme eller kemikalier. Kontrollera om sömmarna är lösa eller trasiga. Kontrollera att produktmärkningarna är läsbara. Kontrollera metallkomponenter avseende deformation, sprickor, korrosion, urgröpningar, grader, vassa kanter, jack, djupa hack, exponering för kemikalier eller för mycket värme och andra skador. Kontrollera att bägge spärrhakar på spännet kan gå i lås och att de fungerar mjukt. Justerings- och fästelementen måste kontrolleras regelbundet. Om selen visar tecken på skador, slitage eller åldrande ska den omedelbart tas ur bruk.

En person annan än användaren och som är kompetent i undersökning av selar ska utföra periodiska undersökningar enligt MSA:s instruktioner minst en gång om året.

Ta omedelbart skadad utrustning ur bruk och märk den med "OBRUKBAR". Kontakta MSA för allt korrigerande underhåll som t.ex. byte av element. Försök INTE att reparera utrustning på fältet.

För att förhindra kollision med konstruktioner eller marken när ett delsystem som t.ex. en kopplingslina eller ett säkerhetsblock används, se de särskilda rekommendationerna för delsystemet (figur 8). Utrymmet under arbetsområdet måste vara fritt från hinder som man kan slå i vid ett fall eller vid pendling efter fall.

Kontrollera fallindikatorn före varje användning. Kontrollera att sömmarna genom vecket inte är lösa eller trasiga. Om fallindikatorn har lösa eller trasiga sömmar ska selen omedelbart tas ur bruk. Vissa selar har en fallindikatorretikett som visar när fallindikatorn har lösts ut (figur 2). Om fallindikatorretiketten syns ska selen omedelbart tas ur bruk. Använd INTE en sele med trasiga eller lösa sömmar i fallindikatorn eller tecken på skador från fallkrafter eller miljöförhållanden.

Fallindikatorn aktiveras endast om den är ansluten till rygg-D-ringen. Det är möjligt att fallindikatorn inte utlöses vid vissa typer av fall. Om selen utsätts för fallkrafter ska den tas ur bruk även om fallindikatorn inte utlöses.

Om produkten säljs vidare utanför det ursprungliga destinationslandet måste återförsäljaren för användarens säkerhet tillhandahålla denna bruksanvisning och ytterligare relevant information om användning, underhåll, regelbunden inspektion och reparation på språket i det land där produkten ska användas.

Kemikalier, värme och korrosion kan orsaka skador på selen. Var försiktig när du arbetar i närheten av vassa kanter, dessa kan skada selen. Kontrollera selen oftare avseende skador när den används i en miljö med sådana förhållanden. Använd INTE selen nära maskiner som är i drift, farliga elektriska förhållanden, nötande ytor, öppen låga eller smält metall. Gör INGA obehöriga reparationer, modifieringar, ändringar eller kompletteringar av selen.

**Om dessa varningar inte följs kan det leda till allvarliga personskador eller dödsfall.**

## UNDERHÅLL OCH FÖRVARING

Helselens band är tillverkade av polyester, nylon eller annan syntetisk flerfibertråd. Alla lastbärande metallkomponenter är gjorda av förzinkat stål eller aluminiumlegering.

Rengör selen i en lösning av vatten och mildt rengöringsmedel. Använd en ren trasa för att torka torr metallkomponenterna. Häng upp selen för att lufttorka. Använd INTE värme för att torka selen snabbare. Låt INTE smuts, färg eller andra partiklar ansamlas på selen. Dessa element kan försvaga bandens väv och förhindra selen från att fungera korrekt. Använd en bomullstopp för att rengöra spännens inre delar från partiklar. I dammiga miljöer kan spännet spolas med rent vatten för att ta bort små partiklar som kan förhindra att spännet fungerar korrekt. Använd en ren trasa för att torka torr spännens yttre delar. Låt spännens inre delar lufttorka. För att säkerställa att snabbspännena fungerar mjukt ska du applicera en lätt, penetrerande olja på låsfilikarna. Använd en ren trasa för att torka bort överskottsolja.

Håll selen borta från fukt, kemikalier, kemikalieångor, mycket höga eller låga temperaturer och UV-strålning under förvaring och transport. Förvara selen på en ren, sval och torr plats skyddad från direkt solljus. Förvara INTE selen på en plats där den kan skadas av värme, fukt, ljus, olja, kemikalier eller kemikalieångor. Håll brukbar utrustning åtskild från obrukbar utrustning. Förvara endast utrustning som är ren, torr och brukbar. Spännena ska vara stängda när selen förvaras. MSA rekommenderar att en person som är auktoriserad enligt aktuell lagstiftning i användningslandet kontrollerar utrustning som har förvarats under en lång period före användning.

Produktens maximala livslängd är 10 år efter att dess första användning har registrerats på registreringskortet för personlig skyddsutrustning. Den avgörande faktorn för om produkten är lämplig att använda är den regelbundna inspektionen av produkten. Varje produkt som inte uppfyller inspektionskraven måste omedelbart tas ur bruk oavsett dess ålder.

Felaktig förvaring, felaktig användning, slitage, kontakt med kemikalier (syror och alkalier), exponering för höga temperaturer och UV-strålning sänker produktens prestanda och livslängd. Under dessa förhållanden ska inspektioner utföras oftare.

# БЪЛГАРСКИ

## ИНСТРУКЦИИ ЗА УПОТРЕБА

Изпълнете стъпките във фигури от 1А до 1С, за да сложите и регулирате сбруята. Регулирайте задния D-пръстен, така че да го поставите между раменните си лопатки (фигура 3). Уверете се, че гръдните и гръбните връзки са в правилна позиция. Уверете се, че свободният край на регулиращия ремък излиза поне с 3 инча (8 см) отвъд регулиращата катарамата. Поставете свободния край на мрежата в държача и под бедрения ремък на кръста. НЕ свързвайте десния бедрен ремък към лявото бедро или обратно. Уверете се, че ремъците на сбруята не са усукани и прилепват плътно към бедрата. Уверете се, че сбруята приляга плътно. Уверете се, че всички конектори са затворени и заключени, преди употреба. По време на употреба редовно проверявайте дали елементите за затягане и регулиране са свързани и регулирани правилно.

Една система за спиране на падането трябва да включва самонавиващо се въже (EN 360) или въже с енергиен абсорбатор (EN 354, EN 355) и конектор (EN 362). Максималната дължина на въже с енергиен абсорбатор (A, L) трябва да е 2 m (фигури 8, 9). Сбруите за цяло тяло на MSA може да включват вграден удължител с D-пръстен (фигура 9B). Не забравяйте да включите дължината (B) на удължителя с D-пръстен (показана на продукта) в изчисленията на клиренса на падане (H, D) (фигура 8).

НЕ използвайте сбруята в среда с температура под -40°C или над 50°C. Почиствайте често сбруи с катарамите Quick-Connect, които се използват в прашна среда. В прашни среди малки частици може да се натрупат и да попречат на правилното функциониране на катарамата.

За наблюдаване на използването на сбруите MSA препоръчва всяка сбруя да се дава на един определен потребител. Пазете тези инструкции и дневника на личното защитно оборудване заедно със сбруята.

MSA удостоверява, че този продукт е проверен цялостно и отговаря на всички изисквания и спецификации на стандартите, указани върху него. Този продукт отговаря на изискванията на Регламент (ЕС) 2016/425 относно личните предпазни средства.

Ета страховочна привязъ е средство индивидуално защити от падения с висоти и соотвествует требованиям Технического регламента Евразийского таможенного союза «О безопасности средств индивидуальной защиты» TP TC 019/2011.

Този сбруя отговаря на изискванията на EN 361. Уверете се, че всички свързани със сбруята компоненти са съвместими. MSA препоръчва да се използват само одобрени компоненти на MSA със сбруята. За информация относно съвместимостта на компонентите вижте EN 354 и EN 355 за вграденото въже с енергиен абсорбатор и EN 358 за въжето за работно позициониране. Спазвайте всички инструкции и предупреждения за компонентите, използвани със сбруята.

Не всяка сбруя за цяло тяло, продавана с тези инструкции за потребителя, разполага с всички показани функции. Определете кои функции са включени в закупения от вас продукт, като проверите етикета (фигура 14), и спазвайте приложимите инструкции. Капацитетът на натоварване на сбруята, когато се използва за спиране на падане, спасяване, осигуряване или работно позициониране, е 140 kg.

## ПРЕДУПРЕЖДЕНИЯ

Отговорност на потребителя е да се запознае със съдържанието на това ръководство и да премине обучение, преди да започне да използва сбруята. Уверете се, че сте обучени достатъчно и че знаете как да използвате сбруята безопасно. Необходимо е потребителят да са в много добро здравословно състояние, за да вършат работа на височина. Някои медицински заболявания може да попречат на безопасното използване на сбруята. Ако имате някакви съмнения, консултирайте се с лекар, преди да използвате сбруята. Деца под 18 години и бременни жени НИКОГА не трябва да използват сбруята.

Нетолерантността при висене, известна още като травма при висене или ортостатична нетолерантност, е сериозно състояние. Своевременното спасяване и използването на средства за облекчаване на висеното след падане помагат за намаляване на риска от ортостатична нетолерантност. Потребителят трябва да има спасителен план и оборудване и да е преминал необходимото специфично обучение, така че да направи спасяването възможно най-бързо при всички предвидими условия.

Предназначението на сбруята е да предпази лицето, което я носи, от свободно падане от височина. Използвайте сбруята само по предназначение и в рамките на нейните ограничения. Спазвайте ограниченията на сбруята. Проверете дали абсорбиращите енергията елементи (EN 355, EN 360 и др.) са одобрени за максимален товар от 140 kg. Използвайте вграденото въже само с енергиен абсорбатор. Ако се съмнявате, че състоянието на сбруята не гарантира безопасно използване, незабавно извадете сбруята от употреба. Сбруята за цяло тяло е единственото одобрено устройство за задържане на тялото, което може да се използва в системата за спиране на падането. Както е посочено в EN 353-1, EN 353-2, EN 355 и EN 360, една система за спиране на падането трябва да се свързва само към задния D-пръстен (фигура 5C) или към предния D-пръстен (фигура 6A) с маркировка за спиране на падането "A" или "A/2". НЕ използвайте D-пръстена на кръста или задния централен поясен D-пръстен (фигура 7 или 18) за спиране на падане или защита при катерене. Използвайте задния централен поясен D-пръстен само за осигуряване (фигура 18). Използвайте D-пръстена на кръста (фигура 7) само за свързване на системата за работно позициониране (вж. EN 358). За приложения на работно позициониране винаги използвайте и двата D-пръстена на кръста заедно и използвайте отделна система за спиране на падането. Дръжте анкерната точка на въжето за работно позициониране в позиция на или над нивото на кръста (фигури 7A/7B). При употреба на седмалпачна сбруя съединителните точки на седлото винаги трябва да се използват едновременно в двойка, като те не са предназначени за спиране на падане. Задължително е да се използва отделна връзка за спиране на падане (фигура 19). Уверете се, че въжето е добре обтегнато и че движението има ограничение от 0,6 m.

За да намалите риска от махално падане (със залепване), когато е възможно, закачайте системата за спиране на падането към анкерна точка точно над позицията на потребителя (фигура 17). Използвайте структурни анкери, посочени в EN 795, или анкерни точки с минимална сила 12 kN.

Сбруята е предназначена за носене по време на обичайни работни дейности. За да се гарантира, че размерът (фигури 4A/4B), регулирането с цел правилно прилягане (фигури 10, 12, 13) и степента на удобство са правилни за употреба по предназначение, препоръката на MSA е потребителят да направи тест с висене в безопасна среда, преди да използва сбруята в работни условия. Прегледайте сбруята преди всяка употреба. Прегледайте ремъците на сбруята за прорези, разнищване, протриване, прекалено износване, променени или липсващи ремъци, изгаряния и изпагане на ултравиолетова светлина, топлина или химикали. Прегледайте шевовете за издърпани, хлабави или прекъснати нишки. Проверете дали маркировката на продукта се чете. Прегледайте металните компоненти за деформация, пукнатини, корозия, дълбока точкова корозия, грапавини, остри ръбове, прорези, дълбоки рези, изпагане на химикали или прекомерна топлина или други повреди. Уверете се, че и двата застопорителя върху катарамата могат да се задействат и работят гладко. Регулаторът и елементите за затягане трябва да бъдат проверявани редовно. Ако сбруята показва някакви признаци на повреда, износване или остаряване, незабавно я извадете от употреба.

Трябва да се извършват периодични прегледи на сбруите съгласно инструкциите на MSA от лице, което е компетентно по отношение на тези прегледи и което не е самият потребител, като това трябва да се прави поне веднъж годишно.

Извадете незабавно от употреба повреденото оборудване и го маркирайте "НЕИЗПОЛЗВАЕМО". За сервисна поддръжка, например смяна на елементи, се свържете с MSA. НЕ се опитвайте да поправяте оборудване на терена.

За да предотвратите сблъскване с конструкции или земята, когато се използва подсистема, като например въже или самонавиващо се въже, прегледайте конкретните препоръки, дадени с подсистемата (фигура 8). В пространството под работната зона не трябва да има никакви препятствия, с които да последва удар в случай на падане или залюляване след спиране на падане.

Прегледайте индикатора за натоварване на ограничителя на падането преди всяко използване. Уверете се, че шевовете през сгъването не са разхлабени, скъсани или нарушени. Ако индикаторът за натоварване на ограничителя на падането има разхлабени, скъсани или нарушени шевове, незабавно извадете сбруята от експлоатация. Някои сбруи имат етикет на индикатора за натоварване, който показва кога индикаторът за натоварване на ограничителя на падането е задействан (фигура 2). Ако етикетът на индикатора за натоварване показва това, незабавно извадете сбруята от експлоатация. НЕ използвайте сбруя с нарушени или издърпани шевове в индикатора за натоварване на ограничителя на падането. Нарушените или издърпаните шевове в индикатора за натоварване на ограничителя на падането са признаци за повреда от силите на спиране на падането или условията на околната среда.

Индикаторът за натоварване на ограничителя на падането се активира само когато е закачен за задния D-пръстен. Поради естеството на някои спирания на падането е възможно индикаторът за натоварване на ограничителя на падането да не сработи. Ако сили на спиране на падане са били приложени върху сбруята, извадете я от употреба дори ако индикаторът за натоварване на ограничителя на падането не е сработил.

За безопасността на потребителя, ако продуктът бъде препродаден извън първоначалната държава на доставка, то продавачът трябва да осигури тези инструкции и допълнителна подходяща информация за употребата, поддръжката, периодичните прегледи и ремонта на езика на държавата, в която продуктът ще се използва.

Химикали, топлина и корозия могат да повредят сбруята. Бъдете внимателни, когато работите в близост до остри ръбове, тъй като това може да повреди сбруята. Прегледайте по-често сбруята за повреди, когато се използва в среди с подобни условия. НЕ използвайте сбруята близо до работещи машини, опасни електрически условия, абразивни повърхности, открити пламъци или разтопен метал. НЕ извършвайте неупълномощени ремонтни дейности, модификации, промени или допълнения по сбруята.

**Неспазването на тези предупреждения може да доведе до сериозно нараняване или смърт.**

## ПОДДРЪЖКА И СЪХРАНЕНИЕ

Ремъците на сбруята за цяло тяло са изработени от полиестер, найлон или други многоишкови синтетични влакна. Всички носещи метални компоненти са от подцинкована стоманена сплав или алуминиева сплав.

Почиствайте сбруята в разтвор от топла вода и мек перилен препарат. Използвайте чиста кърпа за подсушаване на металните компоненти. Прострете сбруята, за да се изсуши на въздух. НЕ ускорявайте изсушаването на сбруята с топлина. НЕ позволявайте мръсотия, боя или други отпадъци да се натрупат по сбруята. Подобни елементи може да отслабят мрежата на ремъците и да попречат на правилното функциониране на сбруята. За почистване на катарамите използвайте памучен тампон, за да отстраните отпадъците от вътрешните части. При прашна среда промийте катарамата с чиста вода, за да отстраните малки частици, които може да попречат на правилното функциониране. Използвайте чиста кърпа, за да подсушите външните части на катарамата. Оставете вътрешните части на катарамата да изсъхнат на въздух. За да се уверите, че катарамите Quick-Connect работят гладко, приложете леко, проникаващо масло към заключващите палци. Използвайте чиста кърпа, за да отстраните останалото масло.

По време на транспорт и съхранение пазете сбруята от влага, химикали и техни изпарения, много високи или ниски температури и ултравиолетови лъчи. Дръжте сбруята на места, които са чисти, хладни, сухи и защитени от пряка слънчева светлина. НЕ дръжте сбруята на места, където топлина, влага, светлина, масло и химикали или техни изпарения могат да я повредят. Дръжте оборудване, което може да се обслужва, отделно от оборудване, което не може да се обслужва. Прибирайте за съхранение само оборудване, което е чисто, сухо и може да се обслужва. Дръжте катарамите свързани, докато сбруята се съхранява. MSA препоръчва лице, одобрено по текущото законодателство в държавата на употреба, да инспектира оборудване, което е съхранявано дълго време, преди употреба.

Максималният експлоатационен живот на продукта е 10 години, след като първоначалната му употреба е записана в дневника на личното защитно оборудване. Основният индикатор за пригодността за използване е редовната проверка на продукта. Незабавно изваждайте от употреба всеки продукт, който не отговаря на изискванията за проверка, независимо от възрастта му. Общият срок хранения на страховочната привязка и ее приложения не трябва да превишават 11 лет. При утилизации должны соблюдаться действующие национальные нормативные требования.

Неправилно съхранение и използване, износване и разкъсване, контакт с химикали (киселини и основи) и изпагане на високи температури и UV радиация намаляват производителността и експлоатационния живот на продукта. При такива условия извършвайте проверките по-често.

## ČESKY

### NÁVOD K POUŽITÍ

Nasazení a nastavení postroje proveďte postupem podle obrázků 1A až 1C. Nastavte zadní D kroužek mezi lopatky (obr. 3). Zkontrolujte, zda je hrudní a zádové připojení na správné pozici. Zkontrolujte, zda volný konec nastavovacího řemínku vyčnívá alespoň o 8 cm za nastavovací přezku. Protáhněte volný konec popruhu karabinou a pod stehenním řemínkem na boku. **NEPŘIPOJUJTE** pravý stehenní řemínek k levému stehnu nebo obráceně. Dbejte na to, aby řemínky postroje nebyly zkroucené a byly rovně přitisknuté ke stehnu. Postroj musí těsně přiléhat k tělu. Před použitím musí být všechny konektory zavěšené a zajištěné. Během používání pravidelně kontrolujte, zda jsou upevňovací a nastavovací prvky správně připojené a nastavené.

Systém pro zachycení pádu musí zahrnovat zatahovací zachycovače pádu (EN 360) nebo lano s tlumičem nárazů (EN 354, EN 355) a konektor (EN 362). Maximální délka lana s tlumičem nárazů (A, L) může být 2 m (obr. 8, 9). Celotělové postroje MSA mohou zahrnovat integrované prodloužení D kroužku (obr. 9B). Nezapomeňte zahrnout délku (B) prodloužení D kroužku (zobrazeno na produktu) do výpočtu vzdálenosti při volném pádu (H, D) (obr. 8). **NEPOUŽÍVEJTE** postroj v prostředí s teplotami nižšími než -40 °C, nebo vyššími než 50 °C. Postroje s rychloupínacími přezkami používané v prašném prostředí často čistěte. V prašném prostředí se mohou hromadit malé částice, které mohou bránit ve správném fungování přezky.

Z důvodu monitorování používání postroje doporučuje společnost MSA přidělit každý postroj jednomu konkrétnímu uživateli. Tento návod a záznamovou kartu osobního ochranného prostředku uchovávejte u postroje.

Společnost MSA potvrzuje, že produkt byl plně zkontrolován a splňuje veškeré požadavky a specifikace norem vyznačených na produktu. Produkt splňuje požadavky Nařízení (EU) 2016/425 o osobních ochranných prostředcích.

Tento postroj vyhovuje požadavkům normy EN 361. Ujistěte se, zda jsou všechny komponenty připojované k postroji kompatibilní. Společnost MSA doporučuje používat s postrojem pouze komponenty schválené společností MSA. Informace o kompatibilitě komponent najdete v normách EN 354 a EN 355 pro integrované spojovací prostředky s tlumiči pádu, a v normě EN 358 pro pásy pro pracovní polohování. Dodržujte veškeré pokyny a varování týkající se komponent používaných s postrojem.

Ne všechny celotělové postroje, ke kterým je přiložen tento návod k použití, jsou vybaveny všemi vyobrazenými funkcemi. Zjistíte kontrolou štítku (obr. 14), jaké prvky jsou zahrnuty v zakoupeném produktu a dodržujte veškeré příslušné pokyny. Nosnost postroje při použití k zachycení pádu nebo záchraně, anebo při použití k omezení pohybu nebo pracovnímu polohování, je 140 kg.

### VAROVÁNÍ

Uživatel nese odpovědnost za to, že se před použitím postroje obeznámí s obsahem tohoto návodu a absolvuje školení. Ujistěte se, že jste absolvovali dostatečné školení a víte, jak postroj bezpečně používat. K provádění práce ve výškách je zapotřebí dobrý zdravotní stav uživatele. Některé zdravotní stavy mohou bránit bezpečnému používání postroje. Jste-li na pochybách, poraďte se před použitím postroje s lékařem. Děti mladší 18 let a těhotné ženy nesmí postroj používat.

Trauma z visu, také označované jako ortostatický šok, je vážný stav. Promptní záchrana a použití zařízení pro odlehčení po pádu do visu mohou pomoci snížit riziko traumatu z visu. Uživatel musí mít plán záchran, potřebné vybavení a musí absolvovat speciální školení zajišťující co nejrychlejší záchranu za všech předvídatelných podmínek.

Účelem postroje je chránit nositele proti volným pádům z výšky. Používejte postroj pouze k určenému účelu a v mezích jeho možností. Dodržujte limity postroje. Prvky tlumiče nárazů (EN 355, EN 360, atd.) musí být schváleny pro maximální zatížení 140 kg. Používejte pouze lano s integrovaným tlumičem nárazů. Existují-li jakékoli pochyby ohledně stavu postroje zajišťujícího bezpečné použití, okamžitě ho vyřadte z provozu. Celotělový postroj je jediné schválené vybavení pro držení těla, které lze použít v systému pro zachycení pádu. Jak je specifikováno v normách EN 353-1, EN 353-2, EN 355 a EN 360, systém pro zachycení pádu musí být připojen výhradně k zadnímu D kroužku (obr. 5C) nebo k přednímu D kroužku (obr. 6A) s označením „A“ nebo „A/2“. **NEPOUŽÍVEJTE** postranní D kroužek nebo bederní D kroužek (obr. 7 nebo 18) k zachycení pádu nebo k jíštění při stoupání. K omezení pohybu používejte pouze bederní D-kroužek (obr. 18). Pro připojení k pracovnímu polohovacímu systému (viz norma EN 358) používejte výhradně D kroužek na boku (obr. 7). Pro pracovní polohování používejte vždy oba D kroužky na boku společně a používejte samostatný systém pro zachycení pádu. Kotevní bod pracovního polohovacího lana musí být umístěn na úrovni pasu nebo výš (obr. 7A/7B). Pro použití sedacího postroje musí být použity připojovací body sedáku vždy jako pár a nikoli k zachycení pádu. Povinně musí být použito samostatné připojení systému pro zachycení pádu (obr. 19). Lano musí být napnuté a pohyb musí být omezen na 0,6 m.

Abyste snížili riziko pádu se zhoupnutím, připevňte, pokud je to možné, systém pro zachycení pádu ke kotevnímu bodu přímo nad pozici uživatele (obr. 17). Používejte speciální stavební kotvy specifikované v normě EN 795 nebo kotevní body s minimální pevností 12 kN.

Postroj je určen k nošení během normálních pracovních činností. Aby bylo zajištěno, že bude použita správná velikost (obr. 4A/4B), nastavení (obr. 10, 12, 13) a úroveň komfortu pro určený účel, společnost MSA doporučuje, aby uživatel provedl test ve visu v bezpečném prostoru před použitím postroje v pracovních podmínkách. Před každým použitím postroj zkontrolujte. Řemínky postroje nesmí být naříznuté, rozřezané, rozdělené, nadměrně opotřebované, pozměněné nebo s chybějícími částmi, popálené a nesmí být vystaveny působení ultrafialového záření, tepla nebo chemikálií. Švy nesmí být roztažené, uvolněné, potřhané nebo popraskané. Označení produktu musí být čitelné. Kovové komponenty nesmí vykazovat deformace, praskliny, korozi, hluboké důlky, drsné okraje, ostré hrany, zářezy, rýhy, stopy po působení chemických látek nebo nadměrného horka, či jiné poškození. Zkontrolujte, zda se obě západky na přezce mohou spojit a hladce klouzají. Nastavovací prvek a upevňovací prvky je nutné pravidelně kontrolovat. Pokud postroj vykazuje jakékoli známky poškození, opotřebení nebo stárnutí, vyřadte ho okamžitě z provozu.

Pravidelné kontroly musí provádět osoba kompetentní ke kontrole postrojů, jiná než uživatel, v souladu s pokyny společnosti MSA nejméně jednou ročně. Poškozené zařízení musí být okamžitě vyřazeno z provozu a označeno jako „NEPOUŽITELNÉ“. Ohledně jakékoli údržby spojené s opravou, např. výměny prvků, kontaktujte společnost MSA. Neopravujte vybavení v terénu.

Abyste zabránili nárazu do konstrukce nebo do země při použití subsystému, například lana nebo samonavíjecího lana, přečtěte si speciální doporučení týkající se subsystému (obr. 8). V prostoru pod pracovní oblastí se nesmí vyskytovat žádné překážky, do kterých by mohl uživatel narazit během pádu nebo zhoupnutí po zachycení pádu.

Indikátor zatížení při zachycení pádu zkontrolujte před každým použitím. Zkontrolujte, zda nejsou stehy ve skladu povolené, potřhané nebo prasklé. Pokud jsou stehy indikátoru zatížení při zachycení pádu povolené, potřhané nebo prasklé, okamžitě vyřadte postroj z používání. Některé postroje mají štítek indikátoru zatížení, který ukazuje, zda byl indikátor zatížení při zachycení pádu aktivován (obr. 2). Pokud to štítek indikátoru zatížení ukazuje, okamžitě vyřadte postroj z používání. **NEPOUŽÍVEJTE** postroj, u kterého jsou prasklé nebo vytažené stehy v indikátoru zatížení při zachycení pádu. Prasklé nebo vytažené stehy v indikátoru zatížení označují poškození silami působícími při zachycení pádu nebo povětrnostními podmínkami.

Indikátor zatížení se aktivuje jen když je připojený k zadnímu D kroužku. Vzhledem k podstatě některých zachycení pádu je možné, že se indikátor zatížení při zachycení pádu neaktivuje. Pokud na postroj působí síly při zachycení pádu, vyřadte ho z provozu, i když nedojde k aktivaci indikátoru zatížení.

Z důvodu bezpečnosti uživatele musí při následném prodeji produktu mimo původní zemi určený prodávající poskytnout návod k použití a další nezbytné informace týkající se použití, údržby, pravidelných kontrol a oprav v jazyce země, ve které bude produkt používán.

Chemikálie, teplo a koroze mohou postroj poškodit. Buďte opatrní, když pracujete v prostředí s ostrými hranami, protože mohou postroj poškodit. Pokud je postroj používán v takových podmínkách, kontrolujte ho častěji. Nepoužívejte postroj v blízkosti spuštěného strojního zařízení, v nebezpečných elektrických podmínkách, na odírajících površích, s otevřeným ohněm nebo roztaveným kovem. **NEPROVÁDĚJTE** neautorizované opravy, změny, úpravy nebo doplnění postroje.

**Neuposlechnutí těchto varování může vést k vážnému zranění nebo smrtelnému úrazu.**

### ÚDRŽBA A SKLADOVÁNÍ

Řemínky celotělového postroje jsou vyrobeny z polyesteru, nylonu nebo jiných syntetických vláken. Veškeré nosné kovové komponenty jsou z pozinkované oceli nebo hliníkové slitiny.

Postroj čistěte pomocí slabého roztoku pracího prostředku v teplé vodě. Kovové komponenty osušte čistým hadříkem. Postroj zavěste a nechte vysušit na vzduchu. Neurčujte sušení postroje teplem. Dbejte na to, aby se na postroji neusazovaly nečistoty, barvy nebo jiné nánosy. Tyto prvky mohou zeslabit popruhy a zabránit správnému fungování postroje. K čištění přezek použijte vatový tampon a odstraňte nečistoty z vnitřních částí. V prašném prostředí propláchněte přezku čistou vodou, abyste odstranili malé částice, které mohou bránit správnému fungování. Vnější části přezky osušte čistým hadříkem. Vnitřní části přezky nechte vysušit na vzduchu. Abyste zajistili, že rychloupínací přezky budou hladce fungovat, naneste na pojistné jazýčky lehký olej. Zbývající olej odstraňte čistým hadříkem.

Během skladování a přepravy chraňte postroj před vlhkostí, chemikáliemi a jejich výparů, příliš vysokými či nízkými teplotami a ultrafialovým zářením. Postroj uchovávejte na čistém, chladném a suchém místě chráněném před přímými slunečními paprsky. Neskladujte postroj na místech, kde by mohl být poškozen teplem, vlhkostí, světlem, olejem a chemikáliemi nebo jejich výparů. Provozní schopné vybavení skladujte odděleně od vybavení vyřazeného z provozu. Skladujte pouze vybavení, které je čisté, suché a provozuschopné. U uskladněného postroje ponechte přezky zapnuté. Společnost MSA doporučuje, aby vybavení, které bylo dlouhodobě uskladněno, zkontrolovala před použitím osoba autorizovaná podle platné legislativy v zemi použití.

Maximální životnost produktu je 10 let od prvního použití zaznamenaného na záznamové kartě osobního ochranného prostředku. Primárním indikátorem způsobilosti k použití je pravidelná kontrola produktu. Produkt, který neprojde úspěšně kontrolou, musí být okamžitě vyřazen z používání bez ohledu na stáří.

Nesprávné skladování, nesprávné použití, opotřebení, kontakt s chemikáliemi (kyselinami a zásadami) a působení vysokých teplot a UV záření snižují kvalitu produktu a zkracují jeho životnost. Za takových podmínek provádějte kontroly častěji.

## MAGYAR

### HASZNÁLATI UTASÍTÁS

Végezze el az 1A – 1C ábrák lépéseit a heveder felvételéhez és beállításához. Állítsa be a hátsó D-gyűrűt úgy, hogy a lapockák közé kerüljön (3. ábra). Ügyeljen arra, hogy a mellkasi és a hátsó csatlakozók a megfelelő helyzetben legyenek. Ügyeljen arra, hogy a beállító pánt szabad vége legalább 3 hüvelykkel (8 cm-rel) a beállító rögzítőcsat mögé nyúljon. Helyezze a szövet szabad végét a tartóba és a csípőnél lévő szoros pánt alá. NE csatlakoztassa a jobb oldali combhevedert a bal combjához és fordítva. Ügyeljen arra, hogy a heveder pántjai ne legyenek megcsavarodva és a combhoz simuljanak. Ellenőrizze, hogy a heveder szorosan illeszkedjen. Használat előtt ellenőrizze, hogy a csatlakozók zárva és rögzítve legyenek. Használat közben rendszeresen ellenőrizze, hogy a rögzítő és beállító elemek megfelelően csatlakoznak-e és helyesen be vannak-e állítva.

A zuhanásgátló rendszer tartalmazza egy SRL-t (EN 360) vagy energiaelnyelővel (EN 354, EN 355) és csatlakozóval (EN 362) felszerelt mentőkötélet. Az energiaelnyelővel ellátott rögzítőkötél maximális hossza (A, L) 2 m legyen (8., 9. ábra). Az MSA teljes testehevederzet belső D-gyűrű hosszabbított tartalmaz (9B ábra). Ügyeljen arra, hogy a D-gyűrű hosszabbított hosszát (B) (a terméken látható) beszámítsa a zuhanási távolságra (H, D) (8. ábra).

NE használja a hevedert olyan környezetben, amelynek hőmérséklete kevesebb, mint -40 °C vagy több, mint 50 °C. Gyakran tisztítsa a poros környezetben használt hevedert és a Quick-Connect rögzítőcsatokat. Poros környezetben a kis részecskék összegyűlve meggátolják a rögzítőcsat helyes használatát.

A heveder használatának megfigyelésére az MSA javasolja, hogy minden hevedert egy konkrét használatnak adjanak oda. Tartsa a jelen használati utasítást és a személyi védőfelszerelések nyilvántartó kártyáját a heveder mellett.

Az MSA tanúsítja, hogy ez a termék teljes körűen át lett vizsgálva, és megfelel a termékek feltüntetett szabványok követelményeinek és előírásainak. Ez a termék megfelel a személyi védőfelszerelésekről szóló (EU) 2016/425 rendelet előírásainak.

A heveder megfelel az EN 361 szabványnak. Ügyeljen arra, hogy a hevederhez csatlakoztatott összes komponens kompatibilis legyen. Az MSA javasolja, hogy csak MSA által jóváhagyott komponenseket használjon a hevederrel. A komponens kompatibilitásával kapcsolatos további információkért lásd az EN 354 és az EN 355 szabványt az energiaelnyelő rögzítőkötéllel, valamint az EN 358 szabványt a munkapozicionálási rögzítőkötél vonatkozásában. Tartsa be az összes utasítást és figyelmeztetést a hevederrel együtt használt komponensekre vonatkozóan.

A jelen használati utasítással együtt árult nem minden teljes testehevederzet rendelkezik az összes bemutatott jellemzővel. Azonosítsa, hogy a megvásárolt termék milyen tartozékokkal van ellátva a címke ellenőrzésével (14. ábra), és tartsa be a vonatkozó utasításokat. A heveder teherbírása zuhanásgátláshoz vagy mentéshez, illetve rögzítéshez vagy munkapozicionáláshoz való felhasználás esetén 140 kg.

### FIGYELMEZTETÉSEK

A használat felelős a jelen használati utasítás tartalmának ismeretéért és azért, hogy a heveder használata előtt oktatásban részesüljön. Gondoskodjon arról, hogy megfelelő oktatásban részesüljön, és teljes mértékben ismerje a heveder biztonságos használatát. A használatoknál jó egészségi állapotban kell lenniük a magasban való munkavégzéshez. Bizonyos betegségek megakadályozhatják a heveder biztonságos használatát. Kétség esetén forduljon orvoshoz a heveder használatáért. A 18. életévüket be nem töltött személyek és a terhes nők SOHA nem használhatják a hevedert.

A felfüggesztési intolerancia, más néven felfüggesztési trauma vagy ortosztatikus intolerancia súlyos állapot. A zuhanás utáni azonnali mentés és a függeszkedést könnyítő eszközök használata révén csökken a felfüggesztési intolerancia kockázata. A használatoknál mentési tervvel és eszközökkel kell rendelkeznie, és idevágó oktatásban kell részesülnie, hogy az összes előrelátható helyzetben minél gyorsabb legyen a mentés.

A heveder célja, hogy megvédje a viselőt a magasból való zuhanástól. Csak az előírt célra és a rá érvényes korlátozásokon belül használja a hevedert. Tartsa be a heveder határértékeit. Ellenőrizze, hogy az energiaelnyelő elemek (EN 355, EN 360 stb.) jóvá vannak-e hagyva maximum 140 kg teherbírásra. Csak energiaelnyelővel együtt használja a rögzítőkötélet. Ha kétség merül fel a heveder állapotával kapcsolatban a biztonságos használatot illetően, azonnal vonja ki a hevedert a használatból. A teljes testehevederzet az egyedüli jóváhagyott testtartó eszköz, amely zuhanásgátló rendszerben használható.

Az EN 353-1, EN 353-2, EN 355 és az EN 360 rendelkezései szerint a zuhanásgátló rendszer csak „A” vagy „A/2” zuhanásgátló jelölésű hátsó D-gyűrűre (5C ábra) vagy első D-gyűrűre (6A ábra) csatlakoztassa. NE használja a csípőnél lévő D-gyűrűt vagy a központi hátsó D-gyűrűt (7. vagy 18. ábra) zuhanásgátlásra vagy mászás közbeni védelemhez. A központi hátsó derék D-gyűrűt csak kikötésre használja (18. ábra). A csípőnél lévő D-gyűrűt (7. ábra) csak a munkapozicionálási rendszer csatlakoztatására használja (lásd EN 358). A munkapozicionálási alkalmazásoknál mindig egyszerre használja mindkét csípő D-gyűrűt, és külön zuhanásgátló rendszert használjon. Tartsa a munkapozicionálási rögzítőkötél kikötési pontját a derék szintjén vagy felette (7A/7B ábra). Ülő hevederként való használatához a nyereg csatlakozási pontjait mindig párban, és soha ne zuhanásgátlásra használja. Külön zuhanásgátló csatlakozó kötelező (19. ábra). A rögzítőkötél legyen feszes, a mozgás 0,6 m-re korlátozódjon.

A lengésszerű zuhanások kockázatának csökkentésére, lehetőség szerint, csatlakoztassa a zuhanásgátló rendszert a kikötési ponton közvetlenül a használati pozíciója felett (17. ábra). Használjon az EN 795 szabványban szereplő szerkezeti kikötéseket vagy legalább 12 kN szakítószilárdságú kikötési pontot.

A heveder csak normál munkavégzéshez használható. Ahhoz, hogy meggyőződjön arról, hogy a méret (4A/4B ábra), az illeszkedés (10., 12., 13. ábra) és a kényelmi szint megfelel a rendeltetés szerinti használatnak, az MSA javasolja, hogy a használati biztonságos területen felfüggesztési tesztet végezzen, mielőtt a hevedert a munkavégzés helyén használná. Minden használat előtt ellenőrizze a hevedert. Vizsgálja meg a heveder tartóvágás, dörzsölés, súrlódás, túlzott kopás, módosított vagy hiányzó pántok, égek, továbbá ultraibolya sugárzásnak, hőnek vagy vegyi anyagoknak való kitettség szempontjából. Vizsgálja meg, hogy a varrás tartalmaz-e kihúzott, laza, eltépedt vagy megszakadt szálakat. Ellenőrizze, hogy a termék jelölései olvashatók-e. Ellenőrizze a hardvert deformálódás, repedés, korrózió, mély lepatogzás, sorjak, éles peremek, vágások, bevágások, vegyi anyagoknak vagy túlzott hőnek való kitettség, illetve egyéb sérülés szempontjából. Ellenőrizze, hogy a rögzítőcsat mindkét rögzítő kapcsa akadálytalanul reteszeli és használható-e. A beállítót és a rögzítő elemeket rendszeresen ellenőrizze. Ha a hevederen bármilyen sérülés, kopás vagy öregedés jele látható, azonnal vonja ki a használatból.

A hevederek vizsgálatában kompetens, használatól eltérő személy végezzen periodikus ellenőrzéseket az MSA utasításai szerint évente legalább egyszer. Azonnal vonja ki a sérült eszközt a használatból, és lássa el „HASZNÁLATATLAN” jelöléssel. Javításokhoz, pl. alkatrészek cseréje ügyében forduljon az MSA-hoz. NE próbálja a helyszínen megjavítani az eszközt.

Ahhoz, hogy megelőzze a szerkezeteknek vagy a talajnak ütközést, amikor alrendszerrel, pl. rögzítőkötéllel vagy önvisszahúzó rögzítőkötéllel használ, tanulmányozza az adott alrendszerre vonatkozó ajánlásokat (8. ábra). A munkaterület alatti helyen ne legyenek olyan akadályok, amelyekbe zuhanás közben vagy zuhanásgátlás utáni lengéskor beleütközhetnek.

Használat előtt ellenőrizze a zuhanásgátló terhelésseljelzőt. Ellenőrizze, hogy a hajtáson átmenő varrás nem laza, kopott vagy szakadt-e. Ha a zuhanásgátló terhelésseljelző varrása laza, kopott vagy szakadt, azonnal vonja ki a hevedert a használatból. Néhány zuhanásgátló terhelésseljelzőn címke látható, amely jelzi, amikor a zuhanásgátló terhelésseljelző kioldott (2. ábra). Ha a terhelésseljelző címke látható, azonnal vonja ki a hevedert a használatból. NE használja a hevedert, ha a zuhanásgátlási terhelésseljelző varrása szakadt. A zuhanásgátlási terhelésseljelzőn látható megszakadt vagy kihúzott ötlesek a zuhanásgátló erők vagy a környezeti hatások miatti sérülések jelei.

A zuhanásgátlási terhelésseljelző csak akkor aktiválódik, amikor a hátsó D-gyűrűre van csatlakoztatva. Egyes zuhanásgátlási esetek jellege miatt lehetséges, hogy a zuhanásgátlási terhelésseljelző nem kerül használatra. Ha a hevedert zuhanásgátló erők érik, akkor is vonja ki azt a használatból, ha a zuhanásgátlási terhelésseljelző nem aktiválódik.

A felhasználási biztonságát illetően, ha a terméket az eredeti célszagraon kívülre értékesíti, a vizionteladó kötele megadni a használatához, a karbantartáshoz, az időszakos ellenőrzéshez és a javításhoz szükséges utasításokat és egyéb vonatkozó információkat az adott ország nyelvén, ahol a terméket használni fogják.

A vegyi anyagok, a hő és a korrózió kárt tehet a hevederben. Óvatosan járjon el, amikor éles peremek körül dolgozik, mivel azok kárt tehetnek a hevederben. Vizsgálja meg a hevedert gyakrabban sérülés szempontjából, ha ilyen körülmények között használja. NE használja a hevedert üzemelő gép közelében, veszélyes elektromos környezetben, súrlódó felületeken, nyílt lángnál vagy olvadt fém közelében. NE végezzen engedély nélkül javításokat, módosításokat, változtatásokat vagy kiegészítéseket a hevederen.

**Ezen figyelmeztetések be nem tartása súlyos sérüléshez vagy halálhoz vezethet.**

### KARBANTARTÁS ÉS TÁROLÁS

A teljes testehevederzet pántjai polészterből, nejlonból vagy egyéb többszálás szintetikus rostból készültek. Minden tehertartó eszköz cinkkel bevont acéltüzetből vagy alumíniumtüzetből készül.

Tisztítsa meg a hevedert meleg vízből és enyhe mosószerből készült oldattal. A hardvert törölje szárazra tiszta törülközővel. Akassza ki a hevedert a levegőre száradni. NE szárítsa meg gyorsan a hevedert hő segítségével. NE hagyja, hogy szennyeződések, festék vagy egyéb törmelék gyűljön össze a hevederen. Ezek az elemek gyengíthetik a pánt szövetét, és meggátolják a heveder megfelelő használatát. A rögzítőcsatok tisztításához használjon fűtiszítót pálcát ahhoz, hogy a szennyeződések a belső részekről eltávolítsa. Poros környezetben öblítse le a rögzítőcsatokat tiszta vízzel, hogy eltávolítsa a kis részecskéket, amelyek megakadályozzák a megfelelő használatot. Tiszta törülközővel törölje szárazra a rögzítőcsat külső részeit. Hagyja, hogy a rögzítőcsat belső részei a levegőn megszáradjanak. A Quick-Connect rögzítőcsatok megfelelő működésének megállapításához kenje meg a zárófelületet könnyű olajjal. A maradék olajat tiszta törülközővel távolítsa el.

Tárolás és szállítás közben tartsa távol a hevedert nedvességtől, vegyi anyagoktól és gőzeiktől, nagyon magas vagy alacsony hőmérsékletektől és az ultraibolya sugárzástól. Tartsa a hevedert tiszta, hűvös, száraz helyiségben, közvetlen napfénytől távol. NE tartsa a hevedert olyan helyen, ahol hő, nedvesség, fény, olaj, vegyi anyagok vagy gőzeik sérülést okozhatnak. A szervizelhető eszközöket különítse el a nem szervizelhető eszközöktől. Csak tiszta, száraz és szervizelhető eszközöket tároljon. A heveder tárolásakor a rögzítőcsatok legyenek összekapcsolva. Az MSA javasolja, hogy a használat országában hatályos törvények szerint engedéllyel rendelkező személy vizsgálja meg azon eszközöket, amelyeket hosszabb időn keresztül tároltak.

A termék maximális időtartama 10 év, miután az első használatba vételt feljegyezték a Személyi Védőfelszerelés Nyilvántartási Kártyán. A használatra való alkalmasságot elsődlegesen a termék rendszeres ellenőrzése mutatja meg. Korától függetlenül azonnal vonja ki a terméket a használatból, ha az már nem felel meg a vizsgálati követelményeknek.

Helytelen tárolás, helytelen használat, kopás és elhasználódás, vegyi anyagokkal (savakkal és lúgokkal) való érintkezés, a magas hőmérsékletnek és az UV-sugárzásnak való kitettség csökkenti a termék teljesítményét és élettartamát. Ilyen feltételek mellett gyakrabban végezzen ellenőrzést.

## POLSKI

### INSTRUKCJA UŻYTKOWANIA

Wykonać kroki przedstawione na rysunkach od 1A do 1C, aby założyć i wyregulować uprząż. Wyregulować tylny pierścień D w taki sposób, aby znajdował się pomiędzy łopatkami (rysunek 3). Upewnić się, że połączenia mostkowe i grzbietowe znajdują się w poprawnych pozycjach. Upewnić się, że swobodny koniec paska regulacyjnego jest wysunięty przynajmniej o 8 cm (3 cale) poza sprzączkę regulacyjną. Umieścić swobodny koniec taśmy w uchwycie i pod pasem udowym na biodrze. NIE podłączać prawego pasa udowego do lewego uda lub odwrotnie. Upewnić się, że pasy uprząży nie są skręcone i przylegają płasko do ciała. Upewnić się, że uprząż jest ciasno dopasowana. Przed użyciem upewnić się, że wszystkie połączenia są zamknięte i zablokowane. Podczas użytkowania regularnie sprawdzać, czy elementy mocujące i regulacyjne są poprawnie połączone oraz dopasowane.

System ograniczania upadku musi zawierać urządzenie SRL (EN 360) lub linkę z pochłaniaczem energii (EN 354, EN 355) oraz złącze (EN 362). Maksymalna długość linki z pochłaniaczem energii (A, L) to 2 m (rysunki 8, 9). Uprząż pełna MSA może obejmować zintegrowany przedłużacz pierścienia D (rysunek 9B). Należy pamiętać o uwzględnieniu długości (B) przedłużacza pierścienia D (wskazanej na produkcie) przy obliczaniu wolnej przestrzeni dla upadku (H, D) (rysunek 8).

NIE używać tej uprząży w środowiskach, w których temperatura spada poniżej -40°C lub przekracza 50°C. Uprząż ze sprzączką szybkozłączną należy często czyścić w przypadku stosowania ich w środowiskach zapylnych. W środowiskach zapylnych małe cząsteczki mogą się akumulować i uniemożliwić poprawne działanie sprzączki.

Aby monitorować użycie uprząży, MSA zaleca, aby każda uprząż była przydzielona do jednego użytkownika. Zachować te instrukcje oraz kartę rejestru środka ochrony osobistej wraz z uprzążą.

Firma MSA zaświadcza, że produkt ten został w pełni skontrolowany i jest zgodny z pełnymi wymaganiami oraz specyfikacjami norm wskazanych na produkcie. Produkt spełnia wymagania Rozporządzenia (UE) 2016/425 dotyczącego wyposażenia ochrony indywidualnej.

Uprząż ta jest zgodna z EN 361. Upewnić się, że wszystkie komponenty podłączone do uprząży są kompatybilne. MSA zaleca, aby z uprzążą były stosowane tylko zatwierdzone przez MSA. Informacje o kompatybilności komponentów znajdują się w EN 354 oraz EN 355 dla linki ze zintegrowanym pochłaniaczem energii, oraz EN 358 dla linki ustalającej pozycję podczas pracy. Przestrzegać wszystkich instrukcji i ostrzeżeń dla komponentów stosowanych z tą uprzążą.

Nie każda pełna uprząż będąca w sprzedaży wraz z niniejszymi instrukcjami posiada wszystkie przedstawione tutaj funkcje. Sprawdzić, jakie funkcje posiada zakupiony produkt - patrz etykieta (rysunek 14), i przestrzegać odnośnych instrukcji. Nośność uprząży w przypadku użycia jej do zatrzymania upadku lub ratowania oraz ograniczania lub pozycjonowania podczas pracy wynosi 140 kg.

### OSTRZEŻENIA

Przed rozpoczęciem użytkowania uprząży obowiązkiem użytkownika jest zapoznanie się z niniejszą instrukcją oraz odbycie szkolenia. Upewnić się, że szkolenie było wystarczające i zostało w pełni zrozumiane bezpieczne użytkowanie uprząży. Do wykonywania pracy na wysokości konieczny jest dobry stan zdrowia. Niektóre uwarunkowania medyczne mogą uniemożliwić bezpieczne korzystanie z uprząży. W razie wątpliwości skonsultować się z lekarzem. Dzieci w wieku poniżej 18 lat i kobiety w ciąży nie mogą NIGDY używać tej uprząży.

Nietolerancja zawieszenia, określana również jako uraz po zawieszeniu lub nietolerancja ortostatyczna, jest poważnym stanem chorobowym. Szybki ratunek oraz stosowanie urządzeń do odciążania zawieszenia po upadku z wysokości może pomóc zmniejszyć ryzyko nietolerancji zawieszenia. Użytkownik musi mieć plan ratunkowy, wyposażenie i odpowiednie szkolenie umożliwiające jak najszybszy ratunek we wszystkich dających się przewidzieć sytuacjach.

Uprząż przeznaczona jest do ochrony użytkownika przed upadkiem z wysokości. Uprząż należy używać wyłącznie zgodnie z przeznaczeniem oraz w ramach ograniczeń. Przestrzegać ograniczeń uprząży. Sprawdzić, czy pochłaniacze energii (EN 355, EN 360 itp.) są zatwierdzone dla maksymalnego obciążenia 140 kg. Używać tylko zintegrowanej linki z pochłaniaczem energii. W razie jakichkolwiek wątpliwości co do stanu uprząży umożliwiającego bezpieczne użytkowanie, natychmiast wycofać uprząż z użycia. Pełna uprząż to jedyne zatwierdzone urządzenie podtrzymujące ciało człowieka, które może być stosowane w systemie ograniczającym upadek. Jak określono w EN 353-1, EN 353-2, EN 355 oraz EN 360, system ograniczania upadku musi zostać podłączony do tylnego pierścienia D (rysunek 5C) lub przedniego pierścienia D (rysunek 6A) tylko za pomocą zaczepu oznaczonego jako „A” lub „A/2”. NIE używać biodrowego pierścienia D lub tylnego pierścienia D na pasie (rysunek 7 lub 18) do ograniczania upadku lub zabezpieczenia przy wchodzeniu. Tylny, środkowy pierścień D na pasie służy wyłącznie do ograniczania (rysunek 18). Biodrowy pierścień D uprząży (rysunek 7) może być używany tylko do podłączania systemu pozycjonującego pracę (patrz EN 358). Do ustalania pozycji pracy należy zawsze używać obydwu biodrowych pierścieni D oraz stosować osobny system ograniczania upadku. Punkt kotwiczenia linki ustalającej pozycję należy utrzymywać na poziomie pasa lub powyżej niego (rysunki 7A/7B). W przypadku korzystania z uprząży biodrowej punkty połączeń siedziska muszą być zawsze używane jako para i nie służyć do zatrzymania upadku. Obowiązkowe jest oddzielne złącze zabezpieczające przed upadkiem (rysunek 19). Upewnić się że linka ta jest napięta, a jej ruch jest ograniczony do 0,6 m.

Aby zmniejszyć ryzyko upadków o ruchu wahadłowym, tam gdzie jest to możliwe, przymocować system ograniczania upadku do punktu kotwiczenia znajdującego się bezpośrednio nad użytkownikiem (rysunek 17). Stosować strukturalne elementy kotwiczące zgodne z EN 795 lub punkty kotwiczenia o minimalnej wytrzymałości 12 kN.

Uprząż jest przeznaczona do noszenia podczas normalnej pracy. Aby upewnić się, że rozmiar (rysunki 4A/4B), dopasowanie (rysunki 10, 12, 13) i poziom komfortu są odpowiednio do zamierzonego zastosowania, MSA zaleca, aby przed użyciem uprząży w warunkach pracy użytkownik wykonał test zawieszenia w bezpiecznym miejscu. Skontrolować uprząż przed każdym użyciem. Uprząż należy sprawdzić pod kątem rozcięć, przetarć, postrzępień, nadmiernego zużycia, zmienionych lub brakujących pasów, nadpaleń oraz oznak ekspozycji na ultrafiolet, ciepło lub substancje chemiczne. Sprawdzić, czy nie występują wyciągnięte, luźne lub zerwane szwy. Sprawdzić czytelność oznaczeń produktu. Skontrolować, czy osprzęt nie jest zdeformowany, złamany, pęknięty, skorodowany, czy nie występują wżery, zadziory, ostre krawędzie, szczyrby oraz ślady wskazujące na narażenie na chemikalia, nadmierne temperatury lub inne uszkodzenia. Upewnić się, że obie zapadki sprzączki mogą się zająć i działają prawidłowo. Regulator oraz elementy mocujące muszą być regularnie sprawdzane. Jeżeli uprząż ma jakiegokolwiek oznaki uszkodzenia, zużycia, starzenia, natychmiast wycofać ją z eksploatacji.

Osoba kompetentna w zakresie badania uprząży, inna niż użytkownik, musi co najmniej raz w roku przeprowadzać okresowe badania zgodnie z instrukcjami MSA.

Uszkodzony osprzęt należy natychmiast wycofać z eksploatacji i oznakować jako „NIENADAJĄCY SIĘ DO UŻYTKU”. Konserwacja korekcyjna, taka jak wymiana elementów, musi być wykonywana przez firmę MSA. NIE próbować naprawiać sprzętu w terenie.

Aby zapobiec kolizji z konstrukcją lub podłożem, gdy stosowany jest podsystem, taki jak linka lub linka samohamowna, należy zapoznać się ze specyficznymi zaleceniami dla tego podsystemu (rysunek 8).

Przeźrenie pod obszarem roboczym musi być wolna od przeszkód, które mogłyby zostać uderzone podczas upadku lub kołysania się po zatrzymaniu.

Przed każdym użyciem należy sprawdzać wskaźnik obciążenia uprząży. Upewnić się, że szwy przechodzące przez fałd nie są luźne, przetarte lub zerwane. Jeżeli wskaźnik obciążenia ma luźne, przetarte lub zerwane szwy, wówczas uprząż taką należy wycofać z użycia. Niektóre uprząże posiadają etykiety, która wskazuje, kiedy wskaźnik obciążenia został wywołony (rysunek 2). Jeżeli etykieta wskazuje wywołanie wskaźnika obciążenia, wówczas uprząż taką należy wycofać z użycia. NIE wolno używać uprząży z uszkodzonymi lub wyciągniętymi szwami we wskaźniku obciążenia. Uszkodzone lub wyciągnięte szwy we wskaźniku obciążenia są oznakami uszkodzenia pochodzącymi od sił ograniczenia upadku lub warunków środowiskowych.

Wskaźnik obciążenia jest aktywowany tylko, gdy jest przymocowany do tylnego pierścienia D. Ze względu na naturę niektórych upadków możliwy jest brak zwolnienia wskaźnika obciążenia. Jeżeli uprząż została poddana siłom ograniczenia upadku, wycofać ją z eksploatacji nawet jeżeli wskaźnik obciążenia nie uległ wyzwoleniu.

Ze względów bezpieczeństwa konieczne jest, aby w przypadku odsprzedaży produktu poza kraj oryginalnego przeznaczenia sprzedający zapewnił instrukcje i powiązane materiały dotyczące użytkowania, konserwacji, przeglądów okresowych lub napraw w języku kraju, w którym produkt ma być użytkowany.

Substancje chemiczne, wysoka temperatura, korozja mogą spowodować uszkodzenie uprząży. Należy zachować ostrożność podczas pracy w pobliżu ostrych krawędzi, może to spowodować uszkodzenie uprząży. Jeżeli uprząż jest używana w takich warunkach, należy ją częściej kontrolować pod kątem uszkodzenia. NIE używać uprząży w pobliżu pracujących maszyn, niebezpiecznych elementów elektrycznych, powierzchni ściernych, otwartego płomienia lub stopionego metalu. NIE wolno dokonywać nieautoryzowanych napraw, modyfikacji, zmian lub uzupełnień uprząży.

**Nieprzestrzeganie tych ostrzeżeń może doprowadzić do poważnych obrażeń ciała lub śmierci.**

### KONSERWACJA I PRZECHOWYWANIE

Paski uprząży pełnej wykonane są z poliestru, nylonu oraz innych plecionych włókien syntetycznych. Wszystkie metalowe elementy konstrukcji wykonane są ze stali stopowej pokrytej cynkiem lub stopu aluminium.

Uprząż należy myć przy pomocy letniej wody i łagodnego detergentu do prania. Użyć czystej szmatki do osuszenia sprzętu. Powiesić uprząż w celu wysuszenia. NIE przyspieszać procesu suszenia poprzez stosowanie wysokiej temperatury. Chronić uprząż przed brudem, farbą lub innymi zanieczyszczeniami. Mogą one osłabić taśmę pasów i uniemożliwić prawidłową obsługę uprząży. Do czyszczenia sprzączek należy użyć wacika i usunąć wszelkie ciała obce. W środowiskach zapylnych przepłukać sprzączkę czystą wodą w celu usunięcia małych cząstek, które mogą uniemożliwić prawidłowe jej działanie. Użyć czystej szmatki do osuszenia zewnętrznych części sprzączki. Wewnętrzne części sprzączki pozostawić do wyschnięcia na powietrzu. Aby zapewnić sprawne działanie sprzączek szybkozłącznych, nałożyć lekki, penetrujący olej na zapadki blokujące. Użyć czystej szmatki do usunięcia pozostałości oleju.

Podczas przechowywania oraz transportu chronić uprząż przed wilgocią, substancjami chemicznymi oraz ich oparami, bardzo wysokimi lub niskimi temperaturami i promieniami ultrafioletowymi. Uprząż przechowywać w miejscu czystym, chłodnym, suchym i osłoniętym przed bezpośrednim światłem słonecznym. NIE przechowywać uprząży w miejscach, gdzie wysoka temperatura, światło, olej, substancje chemiczne lub ich opary mogą spowodować jej uszkodzenie. Sprzęt zdalny do użytku należy przechowywać w innym miejscu niż sprzęt niezdatny do użytku. W magazynie należy umieszczać wyłączając sprzęt czysty, suchy i zdalny do użytku. Podczas przechowywania uprząży jej sprzączki powinny być zapięte. MSA zaleca, aby przed użyciem sprzętu, który był przechowywany przez długi okres czasu, wykonać jego przegląd u kompetentnej osoby, która jest upoważniona przez przepisy prawa obowiązujące w kraju eksploatacji.

Maksymalny okres żywotności produktu wynosi 10 lat od momentu jego pierwszego użycia, które jest odnotowane na karcie rejestru środka ochrony osobistej. Podstawowym wyznacznikiem przydatności produktu do użycia jest jednak jego regularna kontrola. Każdy produkt, który nie spełnia wymagań dla kontroli, należy natychmiast wycofać z eksploatacji niezależnie od jego wieku.

Niewłaściwe przechowywanie, niewłaściwe użytkowanie, normalne zużycie, kontakt z substancjami chemicznymi (kwasami i zasadami), ekspozycja na wysokie temperatury i promieniowanie UV powodują osłabienie właściwości produktu i skrócenie jego okresu żywotności. W takich warunkach należy częściej wykonywać kontrole.

# SLOVENŠČINA

## NAVODILA ZA UPORABO

Varovalni pas namestite in nastavite skladno s slikami od 1A do 1C. Hrbtni obroček D naj bo med lopaticami (3. slika). Poskrbite, da bodo prsne in hrbtne povezave v pravilnem položaju. Prosti konec regulacijskega traku mora segati najmanj 8 centimetrov (3 palce) čez regulacijsko zaponko. Vstavite prosti konec traku v varovalo in pod stegenki trak na boku. NE povežite desnega stegenkega traku z levim ali nasprotno. Trakovi varovalnega pasu ne smejo biti zaviti in morajo biti poravnani s stegni. Varovalni pas se mora tesno prilegati. Pred uporabo se prepričajte, da so vsi spojni elementi zaprti in fiksirani. Med uporabo redno preverjajte, ali so elementi za zategovanje in reguliranje pravilno povezani in nastavljeni.

Lovilni sistem mora vključevati samonavijalno lovilno vrv (SRL) (EN 360) ali lovilno vrv z blažilnikom padca (EN 354, EN 355) in spojni element (EN 362). Največja dovoljena dolžina lovilne vrvi z blažilnikom padca (A, L) je 2 m (sliki 8 in 9). Varovalni pas za celotno telo znamke MSA je lahko opremljen tudi s podaljškom obročka D (slika 9B). Dolžino (B) podaljška obročka D (glejte izdelek) vključite v izračun svetle razdalje (H, D) (slika 8).

Varovalnega pasu NE uporabite v okolju s temperaturo pod –40 stopinj Celzija ali nad 50 stopinj Celzija. Varovalni pas z zaponkami Quick-Connect, ki se uporabljajo v prašnem okolju, pogosto čistite. V prašnem okolju se nalagajo majhni delci in onemogočijo pravilno delovanje zaponke.

Da bi lahko spremljali uporabo varovalnega pasu, podjetje MSA priporoča, da ima vsak varovalni pas dodeljenega uporabnika. Ta navodila in kontrolno kartico osebne varovalne opreme hranite skupaj z varovalnim pasom.

Podjetje MSA potrjuje, da je bil izdelek v celoti pregledan ter da je skladen z vsemi zahtevami in specifikacijami standardov, ki so navedeni na izdelku. Ta izdelek izpolnjuje zahteve Uredbe (EU) 2016/425 o osebni varovalni opremi.

Varovalni pas je skladen s standardom EN 361. Vse komponente, ki so povezane z varovalnim pasom, morajo biti združljive s pasom. MSA priporoča, da z varovalnim pasom uporabljate samo komponente, ki jih potrди MSA. Za več informacij o združljivosti komponent glejte EN 354 in EN 355 za integrirano vrv z blažilnikom padca ter EN 358 za vrv za namestitev uporabnika pri delu. Upoštevajte vsa navodila in opozorila za komponente, ki jih uporabljate z varovalnim pasom.

Upoštevajte, da nima vsak varovalni pas za celotno telo, ki ga kupite s tem uporabniškim priročnikom, vseh prikazanih elementov. Preverite, katere elemente ima kupljeni izdelek, tako da pogledate oznako (slika 14), in upoštevajte veljavna navodila. Če varovalni pas uporabljate za zaustavitev padca ali reševanje oz. če ga uporabljate za omejevanje dostopa v nevarno območje ali namestitev pri delu, je njegova nosilnost 140 kilogramov.

## OPOZORILA

Uporabnik je odgovoren za poznavanje vsebine tega priročnika in izobraževanje pred uporabo varovalnega pasu. Poskrbite, da boste zadostno izobraženi in temeljito seznanjeni z varno uporabo varovalnega pasu. Za delo na višini morate biti v dobrem zdravstvenem stanju. Nekatera zdravstvena stanja lahko ogrozijo varno uporabo varovalnega pasu. Če niste popolnoma prepričani, se še pred uporabo varovalnega pasu posvetujte z zdravnikom. Osebe, ki so mlajše od 18 let, in nosečnice ne smejo NIKOLI uporabljati varovalnega pasu.

Intoleranca za visenje, imenovana tudi travma zaradi visenja ali ortostatska intoleranca, je resno stanje. Tveganje intolerance za visenje je mogoče zmanjšati s takojšnjim reševanjem in uporabo priprav za razbremenitev visenja po padcu. Uporabnik mora imeti pripravljen reševalni načrt, opremo in opravljeno posebno usposabljanje za čim hitreje reševanje v vseh predvidljivih razmerah.

Varovalni pas je predviden za zaščito uporabnika pred padci z višine. Varovalni pas uporabljajte samo skladno s predvidenim namenom uporabe in v okviru njegovih omejitev. Upoštevajte omejitve varovalnega pasu. Preverite, da so elementi za absorpcijo energije (EN 355, EN 360 itd.) potrjeni za največjo nosilnost 140 kg. Uporabite samo integrirano vrv z blažilnikom padca. Če niste prepričani, ali je varovalni pas varen za uporabo, ga takoj umaknite iz uporabe. Varovalni pas za celotno telo je edina sprejemljiva naprava za uporabo v lovinskem sistemu. Skladno s standardi EN 353-1, EN 353-2, EN 355 in EN 360 sme biti lovilni sistem vpjet samo v hrbtni obroček D (slika 5C) ali sprednji obroček D (slika 6A) z oznako za zaustavitev padca A $\alpha$  ali A/2 $\alpha$ . Bočnega obročka D ali sredinskega hrbtne obročka D na pasu (slika 7 oz. 18) NE uporabite za zaustavitev padca ali varovanje med plezanjem. Sredinski hrbtni obroček D na pasu uporabljajte samo za omejevanje dostopa v nevarno območje (slika 18). Sistem za namestitev pri delu vpišite samo v bočni obroček D (slika 7) (glejte EN 358). Za namestitev pri delu vedno uporabite oba bočna obročka D in uporabite ločen sistem za zaustavitev padca. Sidrišče vrvi za namestitev uporabnika pri delu naj bo na višini pasu ali nad njo (sliki 7A/7B). Pri uporabi sedežnega pasu je treba spojna elementa vedno uporabljati v paru in nikoli samostojno za namene zaustavitve padca. Obvezna je uporaba ločenega spojnega elementa za zaustavitev padca (slika 19). Lovilna vrv naj bo napeta in gibanje naj bo omejeno na 0,6 metra.

Da bi zmanjšali nevarnost padca z nihanjem, po možnosti vpišite lovilni sistem v sidrišče neposredno nad uporabnikom (slika 17). Uporabite strukturna sidrišča skladno z EN 795 ali sidrišča, ki prenesejo najmanj 12 kN.

Varovalni pas je namenjen nošenju med izvajanjem običajnih dejavnosti pri delu. Pri podjetju MSA uporabniku priporočamo, da pred uporabo varovalnega pasu na varnem mestu opravi preizkus visenja in se prepriča, da je pas ustrezne velikosti (sliki 4A/4B), da ga je mogoče dobro naravnati (slike 10, 12, 13) in da je dovolj udoben za načrtovano uporabo. Varovalni pas pregledajte pred vsako uporabo. Trakove varovalnega pasu pregledajte zaradi morebitnih znakov zarez, cefranja, abrazije, čezmerne obrabe, zamenjanih ali manjkajočih trakov, ožganin in znakov izpostavljenosti ultravijolični svetlobi, vročini ali kemikalijam. Preverite, ali so šivi razvlečeni, razrhlani ali raztrgani. Preverite berljivost oznak izdelka. Okovje pregledajte zaradi morebitnih deformacij, razpok, korozije, poglobitev, zarobkov, ostrih robov, narezanih mest, zarez, znakov izpostavljenosti kemikalijam ali čezmerni vročini ali drugih poškodb. Preverite, ali se zaskočna elementa na zaponki zaskočita in delujeta pravilno. Redno preverjajte elemente za reguliranje in zategovanje. Če na varovalnem pasu opazite poškodbo, obrabo ali dotrajanost, ga nemudoma umaknite iz uporabe.

Oseba, ki je usposobljena za pregled varovalnega pasu in ki ni uporabnik pasu, mora vsaj enkrat letno opravljati redne preglede v skladu z navodili podjetja MSA.

Poškodovano opremo nemudoma umaknite iz uporabe in jo označite z napisom NEUPORABNO. Za vsa popravila, denimo zamenjavo elementov, se obrnite na MSA. Opreme nikar NE poskusite popraviti na terenu.

Da bi med uporabo vravnega podsistema ali samonavijalnega vravnega podsistema preprečili trčenje z objektom ali temi, glejte posebna priporočila za uporabljeni podsistem (slika 8). Pod deloviščem ne sme biti nobenih ovir, ob katerih bi uporabnik lahko zadel med padcem ali nihanjem po zaustavitvi padca.

Pred vsako uporabo pregledajte kazalnik obremenitve zaradi zaustavitve padca. Prepričajte se, da šivi skozi pregib niso razrhlani, raztrgani ali počeni. Če so šivi kazalnika obremenitve zaradi zaustavitve padca razrhlani, raztrgani ali počeni, varovalni pas takoj umaknite iz uporabe. Nekateri varovalni pasovi imajo oznako kazalnika obremenitve, po kateri prepoznate, ali je bil kazalnik obremenitve zaradi zaustavitve padca uporabljen (2. slika). Če oznaka kazalnika obremenitve pokaže uporabo, varovalni pas takoj umaknite iz uporabe. NE uporabite varovalnega pasu, ki ima pretrgane ali razvlečene šive v kazalniku obremenitve zaradi zaustavitve padca. Pretrgani ali razvlečeni šivi v kazalniku obremenitve zaradi zaustavitve padca nakazujejo poškodbe zaradi delovanja sil ob zaustavitvi padca ali zaradi okoljskih razmer.

Kazalnik obremenitve zaradi zaustavitve padca se aktivira, samo če je vpjet v hrbtni obroček D. Zaradi narave nekaterih vrst zaustavitve padca je mogoče, da se kazalnik obremenitve zaradi zaustavitve padca ne sproži. Če na varovalni pas delujejo sile ob zaustavitvi padca, ga umaknite iz uporabe, tudi če se kazalnik obremenitve zaradi zaustavitve padca ne sproži.

Zaradi varnosti uporabnika je pomembno to: če se izdelek preproda zunaj prvotne države, mora preprodajalec zagotoviti navodila in dodatne pomembne informacije za uporabo, vzdrževanje, pregled, popravila v jeziku države novega uporabnika.

Kemikalije, vročina in korozija lahko poškodujejo varovalni pas. Pri delu v bližini ostrih robov bodite previdni; pride lahko do poškodb varovalnega pasu. Če varovalni pas uporabljate v takšnem okolju, ga večkrat pregledajte zaradi morebitnih poškodb. Varovalnega pasu NE uporabite blizu delujočih strojev, nevarnih električnih razmer, abrazivnih površin, odprtega ognja ali taljene kovine. Varovalnega pasu NE popravljajte, predelujte ali spreminjajte oz. mu ne dodajajte nobenih elementov, če za to niste pooblašteni.

**Neupoštevanje teh opozoril lahko povzroči hude telesne poškodbe ali smrt.**

## VZDRŽEVANJE IN SKLADIŠČENJE

Trakovi varovalnega pasu za celotno telo so narejeni iz poliestra, najlona ali drugih multifilamentnih sintetičnih vlaken. Vse nosilno okovje je pocinkano legirano jeklo ali aluminijeva zlitina.

Varovalni pas očistite z raztopino vode in blagega čistila. Okovje očistite s suho krpo. Varovalni pas obesite in posušite na zraku. Sušenja varovalnega pasu NE pospešite z vročino. **PREPREČITE** kopičenje umazanije, barve ali drugih ostankov na varovalnem pasu. Te snovi lahko oslabijo tkanje trakov in delovanje varovalne pasu. Umazanijo iz notranjih delov zaponke očistite z vatirano palčko. V prašnem okolju sperite zaponko s čisto vodo, da odstranite delce, ki bi utegnili oslabiti delovanje. Zunanje dele zaponke obrišite s čisto krpo. Notranji deli naj se posušijo na zraku. Zaporne jezičke zaponk Quick-Connect namastite z lahkim oljem, da zagotovite pravilno delovanje zaponk. Presežek olja očistite s suho krpo.

Med shranjevanjem in transportom varovalni pas zaščitite pred vlago, kemikalijami in hlapi kemikalij, zelo visoko ali nizko temperaturo in ultravijolično svetlobo. Varovalni pas hranite na čistem, hladnem in suhem mestu ter proč od neposredne sončne svetlobe. Varovalnega pasu NE hranite na mestu, na katerem bi se lahko poškodoval zaradi vročine, vlage, olja, kemikalij ali hlapov kemikalij. Uporabno opremo hranite ločeno od neuporabne. Hranite samo opremo, ki je čista, suha in uporabna. Med hrambo varovalnega pasu naj bodo zaponke povezane. MSA priporoča, da oseba, ki je pooblaščen po trenutni zakonodaji v državi uporabe, opremo, ki je skladiščena dlje časa, pregleda pred uporabo.

Rok uporabe izdelka je deset let od datuma prve uporabe, ki je vnesen v kontrolni kartici osebne varovalne opreme. Primarni pokazatelj ustreznosti za uporabo so redni pregledi izdelka. Izdelek, ki ni skladen z zahtevami pregleda, nemudoma odstranite iz uporabe, ne glede na starost izdelka.

Napačna hramba, napačna uporaba, obraba, stik s kemikalijami (kislina ali lugi) ter izpostavljenost visokim temperaturam in ultravijolični svetlobi oslabijo delovanje izdelka in skrajšajo njegov rok uporabe. V takih razmerah uporabe morajo biti pregledi pogostejši.

## ROMÂNĂ

### INSTRUCȚIUNI DE UTILIZARE

Efectuați pașii indicați în Figurile 1A până la 1C pentru a fixa și a regla harnașamentul. Reglați inelul dorsal sub formă de D pentru a-l pune în poziție între omoplați (Figura 3). Asigurați-vă că aferentele conexiunii la nivelul sternului și cele dorsale sunt în poziția corectă. Asigurați-vă că respectivul capăt liber al curelei de ajustare se extinde cu cel puțin 8 cm (3 inci) dincolo de catarama de reglare. Puneți capătul liber al chingii textile în dispozitivul de fixare și sub cureaua pentru coapse la nivelul soldului. NU conectați cureaua pentru coapsa dreaptă la coapsa stângă sau invers. Asigurați-vă că respectivele curele montate ale harnașamentului nu sunt răsucite, ci întinse pe coapse. Asigurați-vă că fixarea harnașamentului este strânsă. Verificați ca toți conectorii să fie închiși și blocați înainte de utilizare. Pe durata utilizării, asigurați-vă periodic că elementele de fixare și de ajustare sunt conectate și ajustate corect.

Un sistem de oprire a căderii trebuie să includă o frânghie de siguranță autoretractabilă (SRL) (EN 360) sau o frânghie de siguranță cu absorbitor de energie (EN 354, EN 355) și un conector (EN 362). Lungimea maximă a unei frânghii de siguranță cu absorbitor de energie (A, L) este de 2 m (Figurile 8 și 9). Harnașamentele MSA pentru întregul corp pot include un inel în formă de D cu extensie (Figura 9B). Asigurați-vă că includeți lungimea (B) inelului în formă de D cu extensie (indicat pe produs) în calculul pentru distanța de cădere (H, D) (Figura 8).

NU utilizați harnașamentul în medii în care temperatura este mai mică de -40°C sau mai mare de 50°C. Curățați des harnașamentele cu cataramele pentru conectare rapidă utilizate în medii cu praf. În mediile cu praf, particulele mici se pot aduna și împiedica funcționarea corespunzătoare a cataramii.

Pentru a monitoriza utilizarea harnașamentului, MSA recomandă ca fiecare harnașament să fie disponibil unui singur utilizator specific. Păstrați aceste instrucțiuni și Cardul de înregistrare pentru echipamentul individual de protecție împreună cu harnașamentul.

MSA certifică faptul că acest produs a fost inspectat în întregime și este conform cu toate cerințele și specificațiile standardelor indicate pe produs. Acest produs îndeplinește cerințele Regulamentului (UE) 2016/425 privind echipamentul individual de protecție.

Acest harnașament este conform cu EN 361. Asigurați-vă că toate componentele conectate la harnașament sunt compatibile. MSA recomandă utilizarea doar a componentelor MSA aprobate cu harnașamentul. Pentru informații despre compatibilitatea componentelor, consultați EN 354 și EN 355 pentru frânghia de siguranță integrală cu absorbitor de energie și EN 358 pentru frânghia de siguranță pentru sistemul de poziționare în timpul lucrului. Respectați toate instrucțiunile și avertismentele pentru componentele utilizate cu harnașamentul.

Nu toate harnașamentele pentru întregul corp vândute împreună cu aceste instrucțiuni sunt dotate cu toate caracteristicile ilustrate. Identificați caracteristicile care sunt incluse în produsul achiziționat verificând eticheta (Figura 14) și respectați instrucțiunile aplicabile. Capacitatea de încărcare a harnașamentului utilizat în sistemul de oprire a căderii sau de salvare sau atunci când este utilizat pentru reținere sau poziționare în timpul lucrului este de 140 kg.

### AVERTISMENTE

Utilizatorul îi revine responsabilitatea de a cunoaște conținutul acestui manual și de a se instrui înainte de a folosi harnașamentul. Asigurați-vă că ați avut parte de suficientă instruire și știți cum să folosiți harnașamentul în siguranță. Este necesar ca utilizatorii să aibă o stare de sănătate bună pentru a putea lucra la înălțime. Unele afecțiuni medicale pot împiedica utilizarea în siguranță a harnașamentului. În cazul în care aveți vreo îndoielă, consultați un medic înainte de a utiliza harnașamentul. Copiii sub 18 ani și femeile însărcinate NU TREBUIE NICIODATĂ să utilizeze harnașamentul.

Intoleranța suspendării la înălțime, de asemenea, numită și trauma suspendării sau intoleranța ortostatică, este o condiție serioasă. Salvarea rapidă și utilizarea unui dispozitiv de amortizare a suspendării după căderea de la înălțime pot ajuta la reducerea riscului de intoleranță a suspendării. Utilizatorul trebuie să aibă un plan de salvare, echipamentul și instruirea specială necesară pentru a efectua salvarea imediată în toate condițiile previzibile.

Harnașamentul este conceput pentru a proteja utilizatorul de căderea liberă de la înălțime. Utilizați harnașamentul numai pentru scopul său conform destinației și în cadrul limitărilor sale. Respectați limitele de utilizare ale harnașamentului. Verificați dacă elementele cu absorbtie de energie (EN 355, EN 360 etc.) sunt aprobate pentru o sarcină maximă de 140 kg. Utilizați doar frânghia de siguranță integrală cu un absorbitor de energie. Dacă există îndoieli cu privire la starea harnașamentului pentru utilizarea în siguranță, scoateți imediat din uz harnașamentul. Harnașamentul pentru întregul corp este singurul dispozitiv de susținere a corpului acceptat care poate să fie utilizat într-un sistem de oprire a căderii. În conformitate cu EN 353-1, EN 353-2, EN 355 și EN 360, un sistem de oprire a căderii trebuie conectat numai la inelul dorsal în formă de D (Figura 5C) sau la inelul frontal în formă de D (Figura 6A) cu marcajul pentru sistemul de oprire a căderii „A” sau „A/2”. NU utilizați niciodată inelul în formă de D pentru șold sau inelul dorsal central în formă de D pentru talie (Figura 7 sau 18) pentru oprirea căderii sau pentru protecția la urcare. Utilizați inelul dorsal central în formă de D pentru talie numai pentru reținere (Figura 18). Folosiți doar inelul în formă de D pentru șold (Figura 7) pentru a conecta un sistem de poziționare în timpul lucrului (consultați EN 358). Pentru aplicațiile de poziționare în timpul lucrului, utilizați întotdeauna ambele inele în formă de D pentru șold împreună și un sistem separat de oprire a căderii. Păstrați punctul de ancorare al frânghiei de siguranță a sistemului de poziționare în timpul lucrului în poziție la nivelul sau peste nivelul taliei (Figurile 7A și 7B). Pentru utilizarea harnașamentului tip scaun, punctele de conectare ale suportului de susținere trebuie să fie folosite întotdeauna împreună și nu sunt destinate sistemului de oprire a căderii. O conexiune separată la sistemul de oprire a căderii este obligatorie (Figura 19). Asigurați-vă că frânghia de siguranță este bine întinsă, iar mișcarea este limitată la 0,6 m.

Pentru a reduce riscul căderii oscilatorii (prin balansare), atunci când este posibil, atașați sistemul de oprire a căderii la un punct de ancorare direct deasupra poziției utilizatorului (Figura 17). Utilizați ancore structurale în conformitate cu EN 795 sau puncte de ancorare cu o rezistență minimă de 12 kN.

Acest harnașament este destinat purtării în timpul activităților normale de lucru. Pentru a vă asigura că dimensiunea (Figurile 4A/4B), ajustarea sigură (Figurile 10, 12, 13) și nivelul de confort sunt corecte pentru utilizarea destinată, MSA recomandă ca utilizatorul să efectueze un test al suspendării într-o zonă sigură, înainte de a utiliza harnașamentul în condiții de lucru. Inspectați harnașamentul înainte de fiecare utilizare. Verificați dacă curelele harnașamentului prezintă urme de tăieturi, abraziune, fire destrămate, prea multă uzură, arsuri, expunere la razele ultraviolete, căldură sau substanțe chimice sau includ curele modificate sau care lipsesc. Examinați dacă cusătura prezintă fire trase, slăbite, uzate sau rupte. Verificați întotdeauna lizibilitatea marjelor produsului. Inspectați componentele harnașamentului cu privire la deformări, rupturi, fisuri, coroziune, coroziune adâncă, muchii ascuțite, tăieturi, îndoitori, urme de expunere la căldură și substanțe chimice sau alte deteriorări. Asigurați-vă că ambele clichete de pe cataramă se pot cupla și funcționează fără probleme. Dispozitivul de ajustare și elementele de fixare trebuie verificate în mod periodic. Dacă harnașamentul prezintă semne de deteriorare, uzură sau vechime, scoateți-l imediat din uz.

O persoană care este competentă în examinarea harnașamentelor, altă decât utilizatorul, trebuie să efectueze examinări periodice în conformitate cu instrucțiunile MSA, cel puțin o dată pe an.

Scoateți imediat din uz echipamentul deteriorat și etichetați-l ca „NEUTILIZABIL”. Pentru toate serviciile de întreținere corectivă, precum înlocuirea elementelor, contactați MSA. NU încercați să reparați echipamentul pe teren.

Pentru a evita o coliziune cu structura sau cu solul atunci când se utilizează un subsistem, precum o frânghie de siguranță sau o frânghie de siguranță autoretractabilă, consultați recomandările specifice furnizate cu subsistemul (Figura 8). Spațiul de sub zona de lucru trebuie să fie fără obstacole care ar putea fi lovite în timpul unei căderi sau balansări după oprirea căderii.

Examinați indicatorul de încărcare pentru sistemul de oprire a căderii înainte de fiecare utilizare. Asigurați-vă că broderile din pliu nu sunt slăbite, uzate sau rupte. Dacă indicatorul de încărcare pentru sistemul de oprire a căderii prezintă broderi slăbite, uzate sau rupte, scoateți harnașamentul imediat din uz. Unele harnașamente au o etichetă a indicatorului de încărcare care devine vizibilă când a fost declanșat indicatorul de încărcare pentru sistemul de oprire a căderii (Figura 2). Dacă eticheta indicatorului de încărcare devine vizibilă, scoateți harnașamentul din uz imediat. NU utilizați un harnașament cu broderi rupte sau trase în indicatorul de încărcare pentru sistemul de oprire a căderii. Broderile rupte sau trase în indicatorul de încărcare al sistemului de oprire a căderii sunt semne de deteriorare cauzate de forțele de oprire a căderii sau de condițiile de mediu.

Indicatorul de încărcare al sistemului de oprire a căderii este activat numai când este atașat la inelul dorsal în formă de D. Din cauza naturii unor evenimente de oprire a căderii, este posibil ca indicatorul de încărcare să nu se declanșeze. Dacă forțele de oprire a căderii sunt aplicate asupra harnașamentului, scoateți-l din uz chiar dacă indicatorul de încărcare al sistemului de oprire a căderii nu se declanșează.

Este esențial pentru siguranța utilizatorului ca, în cazul în care produsul este revândut în afara țării originale de destinație, revanzătorul să asigure instrucțiunile și alte informații suplimentare relevante pentru utilizare, întreținere, verificarea periodică și reparare, în limba țării în care produsul este utilizat.

Substanțele chimice, căldura și coroziunea pot provoca deteriorarea harnașamentului. Aveți grijă când lucrați în jurul marginilor ascuțite întrucât acest lucru poate deteriora harnașamentul. Examinați harnașamentul mai des atunci când este utilizat într-un mediu cu astfel de condiții. NU folosiți harnașamentul în apropierea echipamentelor care sunt în funcțiune, acolo unde există condiții electrice periculoase, suprafețe abrazive, flăcări deschise sau metal topit. NU efectuați reparații, modificări sau completări neautorizate la harnașament.

**Nerespectarea acestor avertizări poate duce la grave leziuni sau moarte!**

### ÎNȚEȚINERE ȘI DEPOZITARE

Curelele harnașamentului pentru întregul corp sunt realizate din poliester, nailon sau alte fibre sintetice cu multifilamente. Tot echipamentul pentru susținerea încărcăturii este din aliaj de oțel sau din aluminiu placat cu zinc.

Curățați harnașamentul cu o soluție pe bază de apă și detergent delicat de rufe. Utilizați o lavetă curată pentru a usca harnașamentul. Agățați harnașamentul pentru a se usca. NU grăbiți uscarea harnașamentului folosind căldură. NU permiteți acumularea de murdărie, vopsea sau a alte resturi pe harnașament. Aceste elemente pot slăbi chinga textilă a curelelor și pot împiedica funcționarea corespunzătoare a harnașamentului. Pentru a curăța cataramele, utilizați un bețisor cu vată pentru a îndepărta orice resturi străine din piesele interioare. În mediile cu praf, spălați catarama cu apă curată pentru a îndepărta particule mici care pot împiedica funcționarea corespunzătoare. Utilizați o lavetă curată pentru a usca părțile exterioare ale cataramii. Lăsați părțile interioare ale cataramii să se usuce la aer. Pentru a vă asigura că respectivele catarami pentru conectare rapidă funcționează fără probleme, aplicați un ulei ușor și penetrant pe clemele de blocare. Utilizați o lavetă curată pentru a îndepărta uleiul rămas.

Pe perioada depozitării și transportului, feriți harnașamentul de umiditate, substanțe chimice și vaporii lor, temperaturi foarte ridicate sau scăzute și raze ultraviolete. Păstrați harnașamentul într-o zonă curată, răcoasă, uscată și departe de lumina directă a soarelui. NU depozitați harnașamentul în zonele unde căldura, umezeala, lumina, uleiul și substanțele chimice sau vaporii acestora pot cauza deteriorări.

Depozitați în locuri separate echipamentul care trebuie supus lucrărilor de service și echipamentul care nu trebuie supus respectivelor lucrări. Depozitați doar echipamentul care este curat, uscat și care trebuie supus lucrărilor de service. Cataramele rămân conectate atunci când harnașamentul este depozitat. MSA recomandă ca o persoană calificată, autorizată în conformitate cu legislația în vigoare în țara în care este utilizat produsul, să examineze echipamentul care a fost depozitat pentru perioade lungi de timp înainte de utilizare.

Durata de viață a produsului este de 10 ani după ce utilizarea sa inițială este înregistrată pe cardul de înregistrare pentru echipamentul individual de protecție. Indicatorul primar în ceea ce privește compatibilitatea pentru utilizare este inspecția regulată a produsului. Scoateți imediat din uz orice produs care nu corespunde cerințelor de inspecție, indiferent de vechimea sa.

Depozitarea necorespunzătoare, utilizarea incorectă, uzura, contactul cu substanțele chimice (acizi și substanțe alcaline) și expunerea la temperaturi ridicate și radiații UV reduc performanța produsului și durata lui de utilizare. În aceste condiții, efectuați inspecții mai des.

## SRPSKI

### UPUTSVA ZA UPOTREBU

Uradite korake iz slika 1A do 1C da biste namestili i podesili pojas. Podesite leđni D-prsten da biste ga postavili u položaj između pleća (slika 3). Proverite da li su grudni i leđni spojevi u tačnom položaju. Slobodni kraj trake za podešavanje treba da visi najmanje 8 cm iz kopče za podešavanje. Postavite slobodni kraj tkanine u držač i ispod zategnute trake na kuku. NE povežite desnu traku na levu nogu ili obratno. Trake pojasa ne treba da budu uvrnute i treba da leže ravno uz noge. Pojas treba da bude pripijen. Pre upotrebe, proverite da li su svi konektori zatvoreni i zaključani. Tokom upotrebe, redovno proveravajte da li su elementi za pričvršćivanje i podešavanje pravilno povezani i podešeni.

Svi sistemi za zaustavljanje pada moraju sadržati SRL (EN 360) ili uže sa uređajem za apsorbovanje energije (EN 354, EN 355) i konektor (EN 362). Maksimalna dužina uzeta sa uređajem za apsorbovanje energije (A, L) treba da bude 2 m (slike 8, 9). MSA pojasevi za celo telo mogu da sadrže ugrađen proizvođač D-prstena (slika 9B). Ne zaboravite da uključite dužinu proizvođača D-prstena (B) (prikazan na proizvodu) u obračunu za razdaljinu pada (H, D) (slika 8).

NE koristite pojas u sredinama u kojima vladaju temperature ispod -40°C ili iznad 50°C. Često čistite kopče za brzo spajanje kada se koriste u prašnjavim sredinama. U prašnjavim sredinama, mogu da se nakupe male čestice i da spreče pravilan rad kopče.

Za praćenje korišćenja pojasa, MSA preporučuje da se svaki pojas daje jednom korisniku. Čuvajte ova uputstva i Evidentnu karticu individualne zaštitne opreme zajedno sa pojaseom.

MSA potvrđuje da je ovaj proizvod bio podložen potpunoj inspekciji i da je u skladu sa svim zahtevima i specifikacijama standarda koju su navedeni na proizvodu. Ovaj proizvod ispunjava zahteve regulative (EU) 2016/425 o ličnim zaštitnim sredstvima.

Ovaj pojas je u skladu sa EN 361. Proverite da li su sve komponente koje su povezane na pojas kompatibilne. MSA preporučuje da se sa pojaseom koriste samo komponente koje su odobrene od MSA. Za informacije o kompatibilnosti komponenti, pogledajte EN 354 i EN 355 za ugrađeno uže sa uređajem za apsorbovanje energije, a EN 358 za pozicioniranje uzeta pri radu. Pridržavajte se svih uputstava i upozorenja za komponente koje se koriste u pojasu.

Nema svaki pojas za celo telo, koji se prodaje sa ovim uputstvima, sve prikazane opcije. Identifikujte koje opcije se odnose na proizvod koji ste kupili proverom etikete (slika 14) i poštujujte odgovarajuća uputstva. Nosivost pojasa prilikom upotrebe za zaustavljanje pada ili spasavanja ili kada se koristi za vezivanje ili pozicioniranje pri radu iznosi 140 kg.

### UPOZORENJA

Korisnik ima odgovornost da poznaje sadržaj ovog uputstva i da se obučiti pre korišćenja pojasa. Treba da budete dovoljno obučeni i da znate bezbedno da koristite pojas. Korisnici treba da budu zdravstveno sposobni za rad na visini. Neka zdravstvena stanja mogu da spreče bezbednu upotrebu pojasa. Ako niste sigurni, pre korišćenja pojasa konsultujte se sa lekarom. Deca ispod 18 godina i trudne žene ne smeju NIKADA da koriste pojas.

Nepodnošljivost suspenzije, koja se naziva i traumom od suspenzije ili ortostatska nepodnošljivost, je ozbiljno stanje. Hitno spasavanje i upotreba uređaja za ublažavanje suspenzije posle pada mogu da doprinesu za manji rizik od nepodnošljivosti suspenzije. Korisnik mora da ima plan za spasavanje, opremu i specijalnu obuku za što je moguće brže spasavanje u svim mogućim uslovima.

Pojas je namenjen za zaštitu korisnika od slobodnog pada sa visine. Koristite pojas samo za njegovu predviđenu namenu i u okviru njegovih ograničenja. Pridržavajte se ograničenja pojasa. Proverite da li su elementi uređaja za apsorbovanje energije (EN 355, EN 360, etc.) odobreni za maksimalno opterećenje od 140 kg. Koristite samo ugrađeno uže sa uređajem za apsorbovanje energije. Ako niste sigurni da li je pojas u stanju za bezbedno korišćenje, odmah ga povucite iz upotrebe. Pojas za celo telo je jedini odobren uređaj za držanje koji može da se koristi sa sistemom za zaustavljanje pada. Prema navodima iz EN 353-1, EN 353-2, EN 355, i EN 360, sistem za zaustavljanje pada sme da se poveže samo na leđni D-prsten (slika 5C) ili na prednji D-prsten (slika 6A) sa oznakom za zaustavljanje pada „A“ ili „A/2“. NE koristite D-prsten na kuku ili centralni leđni D-prsten u struku (slika 7 ili 18) za zaustavljanje pada ili kao zaštitu za penjanje. Koristite samo centralni leđni D-prsten u struku za vezivanje (slika 18). Koristite samo D-prsten na kuku (slika 7) da biste povezali sistem za pozicioniranje pri radu (pogledajte EN 358). Kod primene za pozicioniranje pri radu uvek koristite oba D-prstena na kukovima zajedno i koristite poseban sistem za zaustavljanje pada. Držite sidrišnu tačku uzeta za pozicioniranje pri radu u položaju na visini struka ili iznad (slike 7A/7B). Za upotrebu pojasa za sedenje, tačke povezivanja sedla se uvek trebaju koristiti u paru i ne služe za zaustavljanje pada. Obavezno je posebno povezivanje za zaustavljanje pada (slika 19). Proverite da li je uže dobro zategnuto i da li je kretanje ograničeno na 0,6 m.

Kako biste smanjili rizik od pada sa njihovim, kada god je to moguće, povežite sistem za zaustavljanje pada na sidrišnu tačku direktno iznad položaja korisnika (slika 17). Koristite strukturalna sidra, kako navodi EN 795 ili sidrišne tačke minimalne snage od 12 kN.

Pojas je namenjen da se nosi tokom normalnih radnih aktivnosti. Da biste bili sigurni u odgovarajuću veličinu (slika 4A/4B), podešavanje pristajanja (slika 10, 12, 13) i nivoa udobnosti, MSA preporučuje da korisnik izvede testiranje suspenzije u bezbednom području, pre nego što koristi pojas u radnim uslovima. Pregledajte pojas pre svake upotrebe. Pregledajte da na trakama pojasa nema znakova sečenja, krzanja, habanja, preteranog trošenja, da nema promenjenih traka ili traka koje nedostaju, da nisu izgorele ili bile izložene ultraljubičastom zračenju, toploti ili hemikalijama. Pregledajte da na šavovima nema izvučenih, labavih, pokidanih ili polomljenih niti. Pregledajte čitljivost oznaka na proizvodu. Pregledajte da gvoždjanja nije deformisana, naprsila, zarđala, ulubljena, izgrebana, da nema oštih ivica, da nije isečena, iskrivljena, izložena hemikalijama ili prevelikoj toploti, ili da nema drugih oštećenja. Proverite da li oba zapona na kopči mogu da se zahvate i rade bez smetnji. Podešavač i elementi za pričvršćivanje se moraju redovno proveravati. Ako pojas pokaže bilo kakve znake oštećenja, habanja, ili starenja, odmah ga povucite iz upotrebe.

Osoba koja je nadležna za ispitivanje pojasa, pored korisnika, mora da obavi periodične preglede u skladu sa uputstvima MSA najmanje jednom godišnje.

Odmah povucite oštećenu opremu iz upotrebe i označite da je „NEUPOTREBLJIVA“. Pre svakog korektivnog održavanja, kao što je zamena elemenata, kontaktirajte MSA. NE pokušavajte da popravljate opremu na terenu.

Da biste prilikom upotrebe pod-sistema, kao što je uže ili samopovlačeće uže, sprečili sudar sa strukturama ili tлом, pogledajte posebne preporuke koje idu sa pod-sistemom (slika 8). U prostoru ispod radnog područja ne sme biti prepreka ili smetnji u koje bi se udarilo prilikom pada ili njihanja nakon zaustavljanja pada.

Proverite indikator opterećenja prilikom zaustavljanje pada pre svake upotrebe. Proverite da šavovi kroz prevoj nisu labavi, izvučeni ili iskidani. Ako na indikatoru opterećenja prilikom zaustavljanja pada ima šavova koji su labavi, izvučeni ili iskidani, odmah povucite pojas iz upotrebe. Neki pojasevi imaju oznaku indikatora opterećenja koja pokazuje da je indikator opterećenja prilikom zaustavljanja pada bio aktiviran (slika 2). Ako se oznaka indikatora opterećenja vidi, odmah povucite pojas iz upotrebe. NE koristite pojas sa pokidanim ili izvučenim šavovima u indikatoru opterećenja prilikom zaustavljanja pada. Pokidani ili izvučeni šavovi u indikatoru opterećenja prilikom zaustavljanja pada su znaci oštećenja od sila prilikom zaustavljanja pada ili uslova okruženja.

Indikator opterećenja prilikom zaustavljanja pada se aktivira samo kada je povezan na leđni D-prsten. Zbog prirode nekih događaja zaustavljanja pada, indikator opterećenja prilikom zaustavljanja pada se možda neće aktivirati. Ako pojas bude izloženo silama zaustavljanja pada, povucite ga iz upotrebe, čak i ako se indikator opterećenja prilikom zaustavljanja pada nije aktivirao.

Za bezbednost korisnika, ako se proizvod preprodaje izvan zemlje porekla, prodavac mora da preda sva uputstva i ostale važne informacije za upotrebu i održavanje, periodične preglede i popravke na jeziku zemlje u kojoj će se proizvod koristiti.

Hemikalije, toplota i rđa mogu da izazovu oštećenje pojasa. Budite pažljivi prilikom rada oko oštih ivica jer time možete oštetiti pojas. Češće pregledajte pojas za oštećenja ako se koristi u sredini sa ovim uslovima. NE koristite pojas u blizini mašina koje rade, opasnih električnih situacija, abrazivnih površina, otvorenog plamena ili rastopljenog metala. NE obavljajte neovlašćene popravke, modifikacije, izmene ili dodatke na pojasu.

**Nepoštovanje ovih upozorenja može da prouzrokuje teške povrede ili smrt.**

### ODRŽAVANJE I SKLADIŠTENJE

Trake pojasa za celo telo su napravljene od poliestera, najlona ili drugih sintetičkih vlakana sa više niti. Svi opterećeni čelični elementi su od pocinkovanog legiranog čelika ili aluminijumske legure.

Čistite pojas rastvorom vode i blagom deterdženta za pranje veša. Osušite gvoždjanju čistom krpom. Obesite pojas da se suši na vazduhu. NE izlažite pojas brzom sušenju toplotom. NE dozvoljavajte da se na pojasu nakupi nečistoća, boja ili krhotine. Ovi elementi mogu da oslabe tkaninu traka i da spreče pravilan rad pojasa. Za čišćenje kopči, upotrebite štapić sa pamukom da biste uklonili nečistoću iz unutrašnjih delova. U prašnjavim sredinama, operite kopču čistom vodom da biste uklonili sitne čestice koje da spreče pravilan rad. Očistite spoljašnje delove kopče čistom krpom. Ostavite da se unutrašnji delovi kopče osuše na vazduhu. Da biste bili sigurni da kopče za brzo spajanje rade bez smetnji, nanesite lagano, prodirajuće ulje na jezičke za zaključavanje. Uklonite preostalo ulje čistom krpom.

Tokom skladištenja i transporta, čuvajte pojas dalje od vlage, hemikalija i njihovih isparenja, veoma visokih ili niskih temperatura i ultraljubičastog zračenja. Čuvajte pojas na čistom, hladnom i suvom mestu, izvan direktnog sunca. Ne čuvajte pojas na mestima, na kojima može da ga ošteti toplota, vlaga, svetlo, ulje i hemikalije i njihova isparenja. Čuvajte opremu koja može da se servisira izolovano od opreme koja ne može da se servisira. Skladištite samo čistu i suhu opremu koja može da se servisira. Dok je pojas u skladištu, kopče treba da budu zakopčane. MSA preporučuje da osoba, koja je ovlašćena u skladu sa važećim zakonima u zemlji upotrebe, pre upotrebe pregleda opremu koja se skladišti duže vreme.

Maksimalan vek proizvoda je 10 godina od prve upotrebe, evidentirane na Evidentnoj kartici individualne zaštitne opreme. Primarni indikator spremnosti za upotrebu je redovan pregled proizvoda. Odmah povucite iz upotrebe svaki proizvod koji ne ispunjava zahteve pregleda, bez obzira na starost.

Nepravilno skladištenje, pogrešna upotreba, habanje, dodir sa hemikalijama (kiselinama i bazama) i izloženost visokim temperaturama i UV zračenju smanjuje performanse proizvoda i njegov radni vek. U ovim uslovima obavljate češće preglede.



# SLOVENČINA

## NÁVOD NA POUŽÍVANIE

Nasadte si a upravte postroj podľa krokov na obrázkoch 1A až 1C. Zadný D-krúžok nastavte tak, aby bol v polohe medzi lopatkami (obrázok 3). Uistite sa, že hrudná a chrbtová prípojka sú v správnej polohe. Uistite sa, že voľný koniec nastavovacieho popruhu prečnieva aspoň 8 cm z nastavovacej pracky. Voľný koniec popruhov založte do držiaka a pod stehenný popruh na bedre. **NEPRIPÁJAJTE** pravý stehenný popruh k ľavému stehnu na naopak. Uistite sa, že remienky postroja nie sú skrútené a že doliehajú plochou stranou na stehná. Uistite sa, že postroj tesne dosadá. Pred použitím sa uistite, že všetky spojky sú zatvorené a zaistené. Počas používania pravidelne kontrolujte správne pripojenie a nastavenie upevňovacích a nastavovacích prvkov.

Systém na zachytenie pádu musí obsahovať SRL (EN 360) alebo lano s pohlcovačom energie (EN 354, EN 355) a prípojku (EN 362). Maximálna dĺžka lana s pohlcovačom energie (A, L) musí byť 2 m (obrázky 8, 9). Celotelový postroj MSA môže obsahovať integrované predžlžovacie lano s D-krúžkom (obrázok 9B). Nezabudnite zahrnúť dĺžku (B) predžlžovacieho lana s D-krúžkom (na obrázku) do výpočtu vzdialenosti voľného pádu (H, D) (obrázok 8).

Postroj **NEPOUŽÍVAJTE** v prostrediach s teplotou nižšou ako -40 °C alebo vyššou ako 50 °C. Postroj s rýchlopúpináciami prackami používanými v prašných prostrediach pravidelne čistite. V prašných prostrediach sa môžu hromadiť drobné častice, ktoré bránia správnej funkcii pracky.

Na monitorovanie využívania postroja spoločnosť MSA odporúča pridelenie každého postroja jednému konkrétnemu používateľovi. Tento návod a kartu záznamov osobného ochranného prostriedku uchovávajte s postrojom.

Spoločnosť MSA potvrdzuje, že je tento výrobok plne vyšetrený a spĺňa všetky požiadavky a špecifikácie noriem uvedených na výrobku. Tento výrobok spĺňa požiadavky nariadenia (EÚ) 2016/425 o osobných ochranných prostriedkoch.

Tento postroj je v súlade s normou EN 361. Uistite sa, že všetky komponenty pripojené k postroju sú kompatibilné. Spoločnosť MSA odporúča s postrojom používať len schválené MSA komponenty. Informácie o kompatibilitě komponentov nájdete v normách EN 354, o lane spolu s pohlcovačom energie v norme EN 355 a o pracovnom pohlcovačom lane v norme EN 358. Dodržiavajte všetky pokyny a varovania týkajúce sa komponentov používaných s postrojom.

Nie každý celotelový postroj predávaný s týmto návodom na používanie má všetky zobrazené funkcie. Zistite si, ktoré funkcie obsahuje váš zakúpený výrobok podľa informácií na štítku (obrázok 14), a dodržiavajte platné pokyny. Nosnosť postroja, keď sa používa na zastavenie pádu alebo záchranu alebo ak sa používa na zadržiavanie alebo pracovné polohovanie, je 140 kg.

## UPOZORNENIA

Používateľ je zodpovedný za oboznámene sa s týmto návodom a absolvovanie školenia pred použitím postroja. Uistite sa, že ste sa dostatočne poučili a úplne oboznámili s bezpečným používaním postroja. Je potrebné, aby používatelia mali dobrý zdravotný stav na práce vo výškach. Bezpečnému používaniu postroja môžu brániť niektoré zdravotné problémy. V prípade akýchkoľvek pochybností sa pred použitím postroja poraďte s lekárom. Postroj **NESMÚ** používať deti vo veku do 18 rokov a tehotné ženy.

Intolerancia na visenie, nazývaná aj ako trauma z visenia alebo ortostatická intolerancia, je závažný stav. Rýchla záchrana a použitie zariadení na úľavu z visenia po páde môžu pomôcť znížiť riziko vzniku intolerancie na visenie. Používateľ musí mať záchranný plán a zariadenia a špeciálne školenie potrebné na zaistenie čo najrýchlejšej záchrany za všetkých predvídateľných podmienok.

Tento postroj je určený na ochranu používateľa pred voľným pádom z výšky. Tento postroj používajte len na určený účel a v rámci jeho obmedzení. Dodržiavajte limity postroja. Skontrolujte, či sú jednotlivé prvky pohlcovača energie (EN 355, EN 360 atď.) schválené pre maximálnu nosnosť 140 kg. Používajte len lano s integrovaným pohlcovačom energie. V prípade akýchkoľvek pochybností o stave postroja pre bezpečné použitie postroj okamžite vyraďte z prevádzky. Celotelový postroj je jediným schváleným zariadením na zachytenie tela, ktoré sa môže použiť v systéme na zachytenie pádu. Ako sa špecifikuje v normách EN 353-1, EN 353-2, EN 355 a EN 360, systém na zachytenie pádu sa môže pripojiť len k zadnému D-krúžku (obrázok 5C) alebo prednej slučke (obrázok 6A) s označením zachytenie pádu „A“ alebo „A/2“.

**NEPOUŽÍVAJTE** bedrový D-krúžok ani D-krúžok v strede driekovej oblasti chrbta (obrázok 7 alebo 18) na zachytávanie pádu alebo ochranu pri lezení. Na zadržiavanie používajte len D-krúžok v strede driekovej oblasti chrbta (obrázok 18). Na pripojenie pracovného polohovacieho systému používajte len bedrový D-krúžok (obrázok 7) (pozrite si normu EN 358). V prípade pracovných polohovacích aplikácií vždy používajte spolu oba bedrové D-krúžky a samostatný systém na zachytenie pádu. Kotviaci bod pracovného polohovacieho lana udržiavajte v polohe na úrovni drieku alebo vyššie (obrázky 7A/7B). Pri používaní sedacieho postroja sa musia body pripojenia sedla vždy používať ako pár a neslúžia na zachytávanie pádu. Samostatné pripojenie systému na zachytávanie pádu je povinné (obrázok 19). Uistite sa, že lano je dostatočne napnuté a voľný pohyb je obmedzený na maximálne 0,6 m.

Na zníženie rizika kyvadlových pádov podľa možnosti pripevnite systém na zachytenie pádu v kotviacom bode priamo nad polohou používateľa (obrázok 17). Používajte konštrukčné kotvenia špecifikované v norme EN 795 alebo kotviace body s minimálnou pevnosťou 12 kN.

Tento postroj je určený na nosenie počas bežných pracovných činností. Na zabezpečenie správnej veľkosti (obrázky 4A/4B), nastavenia prispôsobenia (obrázky 10, 12, 13) a úrovne pohodlia na určené používanie spoločnosť MSA odporúča, aby používateľ pred používaním postroja v pracovných podmienkach vykonal skúšobné zavesenie v bezpečnej oblasti. Pred každým použitím postroj skontrolujte. Skontrolujte, či sa na popruhoch postroja nevyskytujú zárezy, rozstrapkanie, odery, príliš veľké opotrebovanie, spálené miesta, či neboli popruhy vymenené alebo či nechýbajú a či neboli vystavené ultrafialovému žiareniu, teplu alebo chemickým látkam. Skontrolujte, či švy nie sú vyťahnuté, uvoľnené, rozpárané alebo pretrhnuté. Skontrolujte čitateľnosť značiek na výrobku. Skontrolujte mechanické časti, či sa na nich nevyskytujú deformácie, praskliny, korózia, hlboké jamky, ostrapy, ostré hrany, zárezy, hlboké vrypy, či neboli vystavené chemickým látkam, príliš veľkému teplu alebo inému poškodeniu. Uistite sa, že obe západky na pracke zapadajú a fungujú bez problémov. Nastavovací mechanizmus a upínacie prvky sa musia pravidelne kontrolovať. Ak postroj vykazuje akékoľvek známky poškodenia, opotrebovania alebo starnutia, okamžite ho vyraďte z prevádzky.

Osoba, ktorá je spôsobilá na preverenie postroja a nie je zároveň používateľom, musí vykonávať pravidelné kontroly v súlade s pokynmi od spoločnosti MSA aspoň raz za rok.

Poškodené zariadenie okamžite vyraďte z prevádzky a označte ho štítkom „**NEPOUŽITELNÉ**“. V prípade opravy, napr. výmeny prvkov, sa obráťte na spoločnosť MSA. **NESNAŽTE** sa opravíť zariadenie na mieste.

Na zabránenie kolízií s konštrukciami alebo zemou pri používaní podsystemu, ako je lano alebo samonaväčie lano, si pozrite konkrétne odporúčania uvedené pre podsystem (obrázok 8). V priestore pod pracovnou oblasťou sa nesmú nachádzať žiadne prekážky, do ktorých by používateľ mohol naraziť v prípade pádu alebo počas hľadania po páde.

Pred každým použitím skontrolujte indikátor zaťaženia pri zachytení pádu. Uistite sa, že švy v záhyboch nie sú uvoľnené, pretrhnuté ani poškodené. Ak sú na indikátore zaťaženia pri zachytení pádu uvoľnené, pretrhnuté alebo poškodené švy, bezodkladne stiahnite postroj z prevádzky. Niektoré postroje majú štítok indikátora zaťaženia, ktorý sa zobrazí, keď sa aktivuje indikátor zaťaženia pri zachytení pádu (obrázok 2). Ak je štítok indikátora zaťaženia viditeľný, okamžite stiahnite postroj z prevádzky. **NEPOUŽÍVAJTE** postroj s pretrhnutými alebo vyťahnutými švami na indikátore zaťaženia pri zachytení pádu. Pretrhnuté alebo vyťahnuté švy na indikátore zaťaženia pri zachytení pádu sú znakmi poškodenia vplyvom síl vznikajúcich pri zachytení pádu alebo podmienkami prostredia.

Indikátor zaťaženia pri zachytení pádu sa aktivuje, len ak je pripojený k zadnému D-krúžku. Vzhľadom na charakter niektorých pádov je možné, že indikátor zaťaženia pri zachytení pádu sa neaktivuje. Ak bol postroj vystavený pôsobeniu síl vznikajúcich pri zachytení pádu, vyraďte ho z prevádzky, aj keď nebol aktivovaný indikátor zaťaženia pri zachytení pádu.

V prípade ďalšieho predaja výrobku mimo pôvodnej cieľovej krajiny musí predajca z dôvodu bezpečnosti používateľa poskytnúť tento návod a ďalšie relevantné informácie o používaní, údržbe, pravidelných kontrolách a opravách v jazyku krajiny, v ktorej sa výrobok bude používať.

Chemické látky, teplo a korózia môžu spôsobiť poškodenie postroja. Pri práci v blízkosti ostrých hrán dávajte pozor, pretože môže dôjsť k poškodeniu postroja. Postroj pravidelne kontrolujte na poškodenie, keď sa používa v prostredí s týmito podmienkami. Postroj **NEPOUŽÍVAJTE** v blízkosti strojov, ktoré sú v činnosti, nebezpečných elektrických podmienok, drsných povrchov, otvoreného ohňa alebo roztaveného kovu. **NEVYKONÁVAJTE** neoprávnené opravy, úpravy a zmeny postroja ani naň nič nepridávajte.

**Nerešpektovanie týchto výstrah môže mať za následok vážne zranenie alebo smrť.**

## ÚDRŽBA A SKLADOVANIE

Popruhy celotelového postroja sú vyrobené z polyesteru, nylonu alebo iného polyfilného syntetického vlákna. Všetky nosné kovové komponenty sú vyrobené z pozinkovanej legovanej ocele alebo hliníkovej zliatiny.

Postroj čistite v roztoku teplej vody a jemného pracieho prostriedku. Na utretie postroja používajte čistú handru. Postroj zaveďte a nechajte ho vyschnúť na vzduchu. **NEURÝCHLUJTE** schnutie postroja teplom. **ZABRÁŇTE** hromadeniu nečistôt, náterov alebo iných úlomkov na postroji. Tieto prvky môžu oslabiť popruhy a zabrániť správnej činnosti postroja. Pri čistení praciek používajte vatové tyčinky na odstránenie nečistôt z vnútorných častí. V prašných prostrediach opláchnite pracky čistou vodou, aby ste odstránili drobné častice, ktoré môžu brániť správnej činnosti praciek. Na utretie vonkajších častí pracky používajte čistú handru. Nechajte vnútorné časti pracky vyschnúť na vzduchu. Na zaistenie plynulého fungovania rýchlopúpináčich praciek naneste na poistné jazyčky ľahký penetračný olej. Zvyšný olej odstráňte čistou handričkou.

Postroj uchovávajte počas uskladnenia alebo prepravy mimo vlhkosti, chemických látok a ich výparov, veľmi vysokých alebo nízkych teplôt a UV žiarenia. Postroj uchovávajte na čistom, chladnom a suchom mieste mimo priameho slnečného svetla. Postroj **NEUCHOVÁVAJTE** na miestach, kde môžu spôsobiť poškodenie teplo, vlhkosť, svetlo, olej a chemické látky alebo ich výpary. Prevádzkyschopné zariadenia uchovávajte oddelene od nepoužiteľných zariadení. Skladujte len zariadenia, ktoré sú čisté, suché a prevádzkyschopné. Počas skladovania postroja nechajte pracky spojené. Spoločnosť MSA odporúča, aby zariadenie, ktoré sa skladuje dlhšiu dobu, pred použitím skontrolovala osoba schválená podľa platných právnych predpisov v krajine použitia.

Maximálna životnosť výrobku je 10 rokov po jeho prvom použití zaznamenanom v karte záznamov osobného ochranného prostriedku. Hlavným indikátorom vhodnosti na použitie je pravidelná kontrola výrobku. Akýkoľvek výrobok, ktorý nespĺňa požiadavky kontroly okamžite vyraďte z prevádzky bez ohľadu na jeho vek.

Vlastnosti výrobku znižujú a jeho životnosť skracujú nesprávne skladovanie, nesprávne používanie, opotrebovanie, kontakt s chemickými látkami (kyselinami a zásadami) a vystavenie vysokým teplotám a UV žiareniu. V týchto prípadoch vykonávajte kontroly častejšie.

## РУССКИЙ

### РУКОВОДСТВО ПО ЭКСПЛУАТАЦИИ

Для надевания и регулировки страховочной привязи выполните действия, показанные на рисунках 1А—1С. Отрегулируйте заднее D-образное кольцо так, чтобы оно располагалось между лопатками (рисунок 3). Убедитесь, что наружное и спинное соединения находятся в правильном положении. Убедитесь, что свободный конец регулировочного ремня выходит не менее чем на 3 дюйма (8 см) за пределы регулировочной пряжки. Проденьте свободный конец тканевого материала в держатель и ниже набедренной лямки на бедре. НЕ подсеивайте правую набедренную лямку к левому бедру и наоборот. Убедитесь, что ремни страховочной привязи не перекручены и плотно прилегают к бедрам. Убедитесь в плотности прилегания страховочной привязи. Перед использованием убедитесь, что все крепления закрыты и заблокированы. В процессе эксплуатации регулярно проверяйте правильность подсоединения и регулировки крепежных и регулировочных элементов.

Страховочная система должна включать в себя блокирующее устройство втягивающего типа (EN 360) или строп с амортизатором (EN 354, EN 355) и соединитель (EN 362). Максимальная длина стропа с амортизатором (А, L) должна составлять 2 м (рис. 8, 9). Страховочная привязь MSA может включать встроенный удлинитель D-образного кольца (рис. 9B). Обязательно учитывайте длину (В) удлинителя D-образного кольца (показан на изделии) при расчете запаса высоты (H, D) (рис. 8).

НЕ используйте страховочную привязь в условиях, когда температура ниже  $-40^{\circ}\text{C}$  или выше  $50^{\circ}\text{C}$ . Часто чистите страховочную привязь, оснащенную быстроразъемными пряжками при использовании в пыльной среде. В пыльной среде мелкие частицы могут скапливаться и препятствовать правильной работе пряжки.

Для контроля использования страховочной привязи компания MSA рекомендует, чтобы каждая страховочная привязь была выдана одному определенному пользователю. Храните эти инструкции и учетную карточку средств индивидуальной защиты вместе со страховочной привязью.

Компания MSA подтверждает, что данное изделие прошло полную проверку и соответствует всем требованиям и спецификациям стандартов, указанных на изделии. Данное изделие соответствует требованиям Регламента ЕС 2016/425 о средствах индивидуальной защиты.

Данная страховочная привязь является средством индивидуальной защиты от падения с высоты в соответствии с требованиями Технического регламента Евразийского таможенного союза «О безопасности средств индивидуальной защиты» ТР ТС 019/2011.

Эта страховочная привязь соответствует стандарту EN 361. Убедитесь в совместимости всех компонентов, подсоединенных к страховочной привязи. Компания MSA рекомендует использовать со страховочной привязью только одобренные компанией MSA компоненты. Информацию о совместимости компонентов см. в стандартах EN 354 и EN 355 для встроенного стропа с амортизатором и EN 358 для стропа для рабочего позиционирования. Соблюдайте все инструкции и предупреждения для компонентов, используемых со страховочной привязью.

Некоторые страховочные привязи, продаваемые с этим руководством, не оснащены всеми указанными функциональными средствами. Определите, какие функциональные средства включены в приобретенное вами изделие, свершившись с этикеткой (рис. 14), и следуйте соответствующим инструкциям. Грузоподъемность страховочной привязи при использовании для защиты от падения или спасения, а также при использовании для удержания или рабочего позиционирования составляет 140 кг.

### ПРЕДУПРЕЖДЕНИЯ

Пользователь обязан ознакомиться с содержанием данного руководства и пройти обучение перед использованием страховочной привязи. Убедитесь, что вы прошли достаточное обучение и точно знаете, как безопасно использовать страховочную привязь. Для выполнения работ на высоте необходимо, чтобы пользователи имели хорошую физическую форму. Некоторые заболевания могут препятствовать безопасному использованию страховочной привязи. В случае сомнений проконсультируйтесь с врачом перед использованием страховочной привязи. Детям до 18 лет и беременным СТРОГО ЗАПРЕЩЕНО использовать страховочную привязь.

Непереносимость подвешенного состояния, также называемая синдромом подвешенного состояния или ортостатической непереносимостью, является серьезным заболеванием. Быстрое спасение и использование устройств для устранения подвешенного состояния после падения способствуют снижению риска непереносимости подвешенного состояния. Пользователь должен иметь план спасательных работ, а также оборудование и специальную подготовку, необходимые для максимально быстрого выполнения спасательных работ при всех прогнозируемых условиях.

Страховочная привязь предназначена для защиты пользователя от свободного падения с высоты. Используйте страховочную привязь только по назначению и в пределах ее ограничений. Соблюдайте ограничения страховочной привязи. Убедитесь, что амортизаторы (EN 355, EN 360 и т. д.) аттестованы для максимальной нагрузки 140 кг. Используйте встроенный строп только с амортизатором. Если состояние страховочной привязи вызывает сомнения, немедленно прекратите ее эксплуатацию. Страховочная привязь является единственным аттестованным устройством для удержания тела, которое может использоваться в страховочной системе. В соответствии со стандартами EN 353-1, EN 353-2, EN 355 и EN 360, страховочная система должна крепиться только к заднему D-образному кольцу (рис. 5C) или переднему D-образному кольцу (рис. 6A) с маркировкой класса защиты от падения «A» или «A/2». НЕ используйте пополючку на бедре или заднее центральное поясное D-образное кольцо (рис. 7 или 18) для защиты от падения с высоты или во время подъема. Для фиксации используйте только заднее центральное поясное D-образное кольцо (рис. 18). Используйте пополючку на бедре (рис. 7) только для присоединения системы рабочего позиционирования (см. EN 358). Для рабочего позиционирования обязательно используйте оба пополючка на бедре вместе, а также используйте отдельную систему защиты от падения с высоты. Поддерживайте анкерную точку крепления стропа для рабочего позиционирования в положении на уровне или выше уровня пояса (рис. 7A/7B). При использовании страховочной привязи для удержания в сидячем положении точки соединения седла должны использоваться всегда в паре; они не предназначены для защиты от падения с высоты. Отдельное соединение для защиты от падения с высоты является обязательным (рис. 19). Убедитесь, что строп туго натянут, а перемещение не превышает 0,6 м.

Для снижения риска падения из-за раскачивания, по возможности прикрепите систему защиты от падения с высоты в точке крепления, расположенной непосредственно над положением пользователя (рис. 17). Используйте опорные анкерные крепления, указанные в стандарте EN 795, или анкерные точки крепления с минимальной прочностью 12 kN.

Страховочная привязь предназначена для ношения во время обычной рабочей деятельности. Чтобы убедиться, что размер (рис. 4A/4B), подгонка (рис. 10, 12, 13) и уровень комфорта соответствуют предполагаемому использованию, компания MSA рекомендует пользователю выполнить проверку подвески в безопасной зоне перед использованием страховочной привязи в рабочих условиях. Проверьте страховочную привязь перед каждым применением. Осмотрите стропа страховочной привязи на предмет порезов, истирания, потертости, чрезмерного износа, замененных или отсутствующих стропов, прижогов, следов воздействия ультрафиолета, тепла или химических веществ. Осмотрите швы на предмет вытигивания, ослабления, разрыва или обрыва нитей. Проверьте разборчивость маркировок изделия. Осмотрите оборудование на предмет деформации, трещин, коррозии, глубокой точечной коррозии, заусенцев, острых краев, порезов, зазубрин, следов воздействия химических веществ или слишком высокой температуры, а также других повреждений. Убедитесь в том, что обе защелки на пряжке могут зацепляться и действовать плавно. Регулярно проверяйте регулировочные и крепежные элементы. Если на страховочной привязи имеются какие-либо признаки повреждения, износа или старения, немедленно выведите ее из эксплуатации.

Лицо, компетентное в вопросах осмотра страховочной привязи и не являющееся пользователем, должно проводить периодические осмотры в соответствии с инструкциями MSA не реже одного раза в год.

Немедленно выведите поврежденное оборудование из эксплуатации и пометьте его надписью «НЕ ПРИГОДНО К ИСПОЛЬЗОВАНИЮ». По всем вопросам внепланового технического обслуживания, таким как замена элементов, обращайтесь в компанию MSA. НЕ пытайтесь ремонтировать оборудование в полевых условиях.

Для предотвращения столкновения с конструкциями или землей при использовании такой подсистемы как строп или блокирующее устройство втягивающего типа, см. специальные рекомендации, применимые к подсистеме (рис. 8). Пространство под рабочей зоной должно быть свободно от препятствий, о которые можно удариться во время падения или раскачивания после прекращения действия привязи.

Перед каждым использованием проверяйте индикатор нагрузки при замедлении падения. Убедитесь, что швы, проходящие через складку, не ослаблены, не порваны и не повреждены. Если индикатор нагрузки при замедлении падения имеет ослабленные, разорванные или поврежденные швы, немедленно выведите страховочную привязь из эксплуатации. На некоторых моделях страховочной привязи есть наклейка индикатора нагрузки, которая указывает на использование индикатора нагрузки при замедлении падения (рис. 2). Если видна наклейка индикатора нагрузки, немедленно выведите страховочную привязь из эксплуатации. Не используйте привязь с порванными или растянутыми швами на индикаторе нагрузки при замедлении падения. Разорванные или растянутые швы индикатора нагрузки при замедлении падения являются признаками повреждения в результате воздействия усилий замедления при падении или условий окружающей среды.

Индикатор нагрузки при замедлении падения активируется только в том случае, если он прикреплен к заднему пополючку. Из-за особенностей некоторых случаев, связанных с защитой от падения с высоты, индикатор нагрузки при замедлении падения может не работать. Если к страховочной привязи прикладывались усилия замедления при падении, выведите ее из эксплуатации, даже если индикатор нагрузки при замедлении падения при падении не работал.

Чтобы обеспечить безопасность пользователя, при перепродаже изделия за пределы первоначальной страны назначения продавец должен предоставить инструкции по использованию, обслуживанию, периодическому осмотру и ремонту на языке страны, в которой будет использоваться изделие.

Химикаты, тепло и коррозия могут привести к повреждению страховочной привязи. Соблюдайте осторожность при работе вблизи острых краев, это может повредить страховочную привязь. Если страховочная привязь используется в таких условиях, осматривайте ее чаще. НЕ используйте страховочную привязь вблизи работающего оборудования, опасных электрических условий, абразивных поверхностей, открытого огня или расплавленного металла. НЕ производите несанкционированный ремонт, модификацию и не вносите изменения или дополнения в страховочную привязь.

**Невыполнение этих предупреждений может привести к тяжелой травме или смерти.**

### ТЕХНИЧЕСКОЕ ОБСЛУЖИВАНИЕ И ХРАНЕНИЕ

Стропы страховочной привязи изготовлены из полиэфира, нейлона или другого многонитового синтетического волокна. Все несущее нагрузку оборудование выполнено из оцинкованной легированной стали или алюминиевого сплава.

Для чистки привязи используйте смесь слабого моющего вещества и теплой воды. Для сушки оборудования используйте чистую ткань. Повесьте страховочную привязь, чтобы она высохла на воздухе. НЕ сушите страховочную привязь с помощью тепла. НЕ допускайте попадания грязи, краски или другого мусора на страховочную привязь. Эти элементы могут ослабить тканевый материал строп и помешать правильному действию страховочной привязи. Чтобы очистить пряжки, используйте ватный тампон для удаления мусора с внутренних частей. При использовании в пыльной среде промойте пряжку чистой водой, чтобы удалить мелкие частицы, которые могут помешать правильной работе. Используйте чистую ткань, чтобы высушить внешние части пряжки. Дайте внутренним частям пряжки высохнуть на воздухе. Чтобы обеспечить плавную работу быстроразъемных пряжек, нанесите легкое проникающее масло на стальные язычки. Удалите остатки масла чистой тканью.

Во время хранения и транспортировки не допускайте воздействия на страховочную привязь влаги, химических веществ и их паров, очень высоких или низких температур и ультрафиолетовых лучей. Храните страховочную привязь в чистом, прохладном, сухом месте, вдали от прямых солнечных лучей. НЕ храните страховочную привязь в местах, где тепло, влага, свет, масло, химикаты или их пары могут вызвать повреждение. Храните исправное оборудование отдельно от неисправного. Передавайте на хранение только чистое, сухое и исправное оборудование. Во время хранения страховочной привязи пряжки должны быть застегнуты. Компания MSA рекомендует, чтобы лицо, утвердившее действующим законодательством страны использования, перед использованием проводило осмотр оборудования, хранящегося на складе в течение долгого времени.

Максимальный срок службы изделия составляет 10 лет с момента его первоначального использования, о чем делается запись в карточке учета средств индивидуальной защиты. Основным признаком пригодности к эксплуатации служат регулярные проверки изделия. Немедленно снимите с эксплуатации любое изделие, которое не соответствует требованиям проверки, независимо от его возраста.

Общий срок хранения и использования страховочной привязи не должен превышать 11 лет. При утилизации должны соблюдаться применимые национальные нормативные требования.

Неправильное хранение, неправильное использование, износ, контакт с химическими веществами (кислотами и щелочами), воздействие высоких температур и ультрафиолетового излучения снижают эксплуатационные характеристики изделия и срок его службы. В таких условиях проводите осмотры чаще.

### ГАРАНТИЯ

**Явно выраженная гарантия** — компания MSA гарантирует, что поставленное изделие не имеет механических повреждений или заводских дефектов

и предоставляет на данное изделие гарантию сроком на один (1) год с даты первого использования или восемнадцать (18) месяцев с даты отгрузки, в зависимости от того, что наступит раньше, при условии использования и выполнения технического обслуживания изделия в строгом соответствии с указаниями и/или рекомендациями MSA. Гарантия на запасные части и ремонт составляет девяносто (90) дней с даты ремонта изделия или продажи запасной части, в зависимости от того, что наступит раньше. Компания MSA освобождается от всех обязательств по данной гарантии в случае произведения ремонтов или внесения изменений лицами, не имеющими отношения к ее собственному или уполномоченному сервисному персоналу, или если причиной претензии по гарантии является ненадлежащее использование изделия. Никакие сведения, рекомендации или заявления, сообщенные агентом, сотрудником или представителем компании MSA, не обязывают компанию MSA к каким-либо действиям по подтверждению, представлению или изменению гарантии, распространяющейся на изделие, проданные в соответствии с данным договором. Компания MSA не предоставляет гарантию на компоненты или принадлежности, не произведенные MSA, но передает Покупателю все гарантии производителей на такие компоненты. ЭТА ГАРАНТИЯ ЗАМЕНЯЕТ ВСЕ ГАРАНТИИ, ЯВНО ВЫРАЖЕННЫЕ, ПОДРАЗУМЕВАЕМЫЕ ИЛИ ПРЕДУСМОТРЕННЫЕ ЗАКОНОМ, И СТРОГО ОГРАНИЧЕНА ИЗЛОЖЕННЫМИ В НЕЙ УСЛОВИЯМИ. КОМПАНИЯ MSA ТАКЖЕ НЕ ПРЕДОСТАВЛЯЕТ ГАРАНТИИ НА ТОВАРНУЮ ПРИГОДНОСТЬ ИЛИ ПРИМЕНИМОСТЬ ИЗДЕЛИЯ ДЛЯ ОПРЕДЕЛЕННОЙ ЦЕЛИ.

**Исключительное средство правовой защиты** — настоящим однозначно согласовано, что единственным и исключительным средством правовой защиты для Покупателя за нарушение указанной выше гарантии, деликтное поведение компании MSA или по любому другому основанию для предъявления иска является ремонт и/или замена по собственному решению компании MSA любого оборудования или его деталей, которые по итогам освидетельствования MSA признаны дефектными. Замена оборудования и (или) его частей производится бесплатно для покупателя, на условиях ФОб, Названное место назначения покупателя. Неспособность компании MSA успешно выполнить ремонт какого-либо некондиционного изделия не должна препятствовать достижению основной цели средства правовой защиты, установленного настоящим документом.

**Исключение косвенных убытков** — Покупатель точно понимает и соглашается, что компания MSA ни при каких обстоятельствах не несет ответственности перед Покупателем за экономические, фактические, побочные или косвенные убытки либо ущерб любого рода, включая, помимо прочего, потерю ожидаемой прибыли и любые другие убытки, причиной которых стала неработоспособность товара. Данное исключение применимо к претензиям за нарушение гарантии, деликтное поведение или по любым другим основаниям для предъявления иска против компании MSA. За дополнительной информацией обращайтесь в отдел обслуживания клиентов в своем регионе.

## INDIVIDUAL PROTECTIVE EQUIPMENT RECORD CARD

PERSÖNLICHE PRÜFKARTE FÜR SCHUTZAUSRÜSTUNG ■ FICHE D'ENTRETIEN DE L'ÉQUIPEMENT DE PROTECTION INDIVIDUELLE ■ TARJETA DE REGISTRO DE EQUIPOS DE PROTECCIÓN PERSONAL ■ KONTROLSKEMA FOR PERSONLIGE VÆRNEMIDLER ■ HENKILÖKOHTAISTA SUOJAVARUSTETTA KOSKEVA MUISTIINPANOKORTTI ■ KARTICA ZA BILJEŽENJE OSOBNE ZAŠTITNE OPREME ■ KAPTA KATAXΩPHHΣ ATOMIKOY ΠPOCTATEYTIKOY EEOΠΛIΣMOY ■ SCHEDELA DEL DISPOSITIVO DI PROTEZIONE INDIVIDUALE ■ REGISTRATIEKAART INDIVIDUELE BESCHERMINGSAPPARATUUR ■ REGISTRERINGSKORT FOR PERSONLIG VERNEUTSTYR ■ CARTÃO DE REGISTROS DO EQUIPAMENTO DE PROTEÇÃO INDIVIDUAL ■ REGISTRERINGSKORT FÖR PERSONLIG SKYDDSTRUSTNING ■ KAPTA ZA OTЧИTANE HA ЛИЧНОТО ЗАЩИТНО ОБОУДВАHE ■ ZÁZNAMOVÁ KARTA OSOBNÍHO OCHRANNÉHO PROSTŘEDKU ■ SZEMÉLYI VÉDŐFELSZERELÉS NYILVÁNTARTÁSI KÁRTYA ■ KARTA REJESTRU ŚRODKA OCHRONY OSOBISTEJ ■ KARTA ZÁZNAMOV OSOBNÉHO OCHRANNÉHO PROSTRIEDKU ■ CARD DE ÎNREGISTRARE ECHIPAMENT INDIVIDUAL DE PROTECȚIE ■ EVIDENTNA KARTICA INDIVIDUALNE ZAŠTITNE OPREME ■ KONTROLNA KARTICA OSEBNE VAROVALNE OPREME ■ УЧЕТНАЯ КАРТОЧКА СРЕДСТВ ИНДИВИДУАЛЬНОЙ ЗАЩИТЫ

Date of Manufacture: \_\_\_\_\_

Herstellungsdatum•Date de fabrication•Fecha de fabricación•Fabrikationsdato•Valmistuspäivä•Ensimmäinen käyttöpäivä•Datum proizvodnje•Ημερομηνία κατασκευής•Data di fabbricazione•Fabricagedatum•Produksjonsdato•Data de fabrico•Tillverkningsdatum•Дата на производство•Datum výroby•A gyártás dátuma•Data produkci•Datum výroby•Data fabricației•Datum proizvodnje•Datum proizvodnje•Дата выпуска

Date of first Use: \_\_\_\_\_

Ersteinsatz•Datum•Date de première utilisation•Fecha de primer uso•Dato for første brug•Ensimmäinen käyttöpäivä•Datum prve uporabe•Ημερομηνία πρώτης χρήσης•Data del primo utilizzo•Datum eerste gebruik•Dato for første bruk•Data da primeira utilização•Första användningsdatum•Дата на първо използване•Datum prvného použití•Az első használat dátuma•Data pierwszego użycia•Datum prvého použitia•Data primei utilizări•Datum prve upotrebe•Datum prve uporabe•Дата первого использования

Serial Number: \_\_\_\_\_

Seriennummer•Numéro de série•Número de serie•Seriennummer•Sarjanumero•Serijski broj•Σειριακός αριθμός•Numero di serie•Seriennummer•Seriennummer• Número de série•Seriennummer•Серийный номер•Sériové číslo•Sorozatszám•Numer seryjny•Sériové číslo•Număr de serie•Serijski broj•Serijška številka• Серийный номер

Date of Purchase: \_\_\_\_\_

Kaufdatum•Date d'achat•Fecha de compra•Købsdato•Ostopäivä•Datum kupnje•Ημερομηνία αγοράς•Data di acquisto•Aankoopdatum•Kjøpsdato•Data de compra•Inkøpsdatum•Дата на закупуване•Datum zakoupení•A vásárlás dátuma•Data zakupu•Datum zakúpenia•Data achiziției•Datum nabavke•Datum nakupa•Дата приобретения

User Name: \_\_\_\_\_

Benutzername•Nom de l'utilisateur•Nombre de usuario•Brugernavn•Käyttäjänimi•Ime korisnika•Όνομα χρήστη•Nome dell'utilizzatore•Gebruikersnaam•Brukernavn•Nome do utilizador•Användarnamn•Име на потребителя•Jméno uživatele•Felhasználó név•Nazwa użytkownika•Meno používateľa•Nume utilizator•Ime korisnika• Ime in priimek uporabnika•Имя пользователя

INSPECTION:	EFTERSYN:	ISPEZIONE:	INSPEKTION:	KONTROLA:	PREGLED:
ÜBERPRÜFUNG:	TARKASTUS:	INSPECȚIE:	ИНСПЕКЦИЯ:	KONTROLA:	ΠΡΟΒΕΡΚΑ:
INSPECTION :	PROVJERA:	INSPEKSIJON:	KONTROLA:	INSPECȚIA:	
INSPECCIÓN:	ΕΛΕΓΧΟΣ:	INSPEÇÃO:	VIZSGÁLAT:	INSPEKCIJA:	

Date	Relevant organization or person	Result	Next due date for periodic examination
Datum	Zuständige Organisation oder Person	Ergebnis	Nächstes Fälligkeitsdatum für regelmäßige Überprüfung
Date	Organisation ou personne responsable	Résultat	Prochaine échéance d'inspection périodique
Fecha	Organización o persona relevante	Resultado	Fecha de la siguiente inspección periódica
Dato	Relevant organisation eller person	Resultat	Næste dato for periodisk eftersyn
Päivämäärä	Tarkastuksen suorittanut laitos tai henkilö	Tulos	Seuraava tarkastusajankohta
Datum	Nadležna organizacija ili osoba	Rezultat	Sljedeći rok povremene provjere
Ημερομηνία	Αρμόδιος οργανισμός ή άτομο	Αποτέλεσμα	Επόμενη προγραμματισμένη ημερομηνία ελέγχου
Data	Organizzazione o persona pertinente	Risultato	Prossima data di scadenza per l'esame periodico
Datum	Relevante organisatie of persoon	Resultaat	Datum voor volgende periodieke controle
Dato	Relevant organisasjon eller person	Resultat	Neste frist for regelmessig undersøkelse
Data	Organização ou pessoa relevante	Resultado	Próxima data da inspeção periódica
Datum	Ansvarig organisation eller person	Resultat	Senaste datum för nästa återkommande kontroll
Дата	Организация или лице	Резултат	Следваща дата за периодичен преглед
Datum	Příslušná organizace nebo oprávněná osoba	Výsledek	Příští termín pravidelné kontroly
Dátum	Illetékes szervezet vagy személy	Eredmény	Az időszaks vizsgálat következő esedékes dátuma
Data	Odpowiedni podmiot lub osoba	Wynik	Data kolejnego przeglądu okresowego
Dátum	Príslušná organizácia alebo osoba	Výsledok	Nasledujúci dátum plánovanej pravidelnej kontroly
Data	Organizația sau persoana relevantă	Rezultat	Următoarea dată scadentă pentru verificarea periodică
Datum	Nadležna organizacija ili osoba	Rezultat	Datum sledećeg periodičnog pregleda
Datum	Pristojna organizacija ali oseba	Rezultat	Datum naslednjega rednega pregleda
Дата	Соответствующая организация или лицо	Результат	Дата следующей периодической проверки
1			
2			
3			
4			
5			
6			

Comments:	Comentarios:	Primjedbe:	Opmerkingen:	Kommentarer:	Megjegyzések:	Comentarii:	Комментарии:
Anmerkungen:	Kommentarer:	Σχόλια:	Kommentarer:	Коментарии:	Uwagi:	Komentari:	
Commentaires :	Kommentit:	Commenti:	Comentários:	Komentáře:	Komentáře:	Opombe:	

**Full Body Harness**  
In conformity with harmonised/designated standard EN 361:2002  
**Belt for Work Positioning**  
In conformity with harmonised/designated standard EN 358:2018  
**Rescue**  
In conformity with harmonised/designated standard EN 1497:2007  
**Sit Harness**  
In conformity with harmonised/designated standard EN 813:2008

**Auffanggurt**  
Entspricht der Norm EN 361:2002  
**Gurt zur Arbeitsplatzpositionierung**  
Entspricht der Norm EN 358:2018

**Rettung**  
Entspricht der Norm EN 1497:2007  
**Sitzgurt**  
Entspricht der Norm EN 813:2008

**Harnais intégral**  
Conforme à la norme EN 361:2002  
**Ceinture de maintien au travail**  
Conforme à la norme EN 358:2018  
**Sauvetage**  
Conforme à la norme EN 1497:2007  
**Harnais cuissard**  
Conforme à la norme EN 813:2008

**Arnés anticaídas**  
Conforme a la norma EN 361:2002  
**Cinturón de sujeción en posición de trabajo**  
Conforme a la norma EN 358:2018  
**Rescate**  
Conforme a la norma EN 1497:2007  
**Arneses de asiento**  
Conforme a la norma EN 813:2008

**Faldsikringssele**  
I overensstemmelse med standarden EN 361:2002  
**Bælte til arbejdsplacering**  
I overensstemmelse med standarden EN 358:2018  
**Redning**  
I overensstemmelse med standarden EN 1497:2007  
**Siddesele**  
I overensstemmelse med standarden EN 813:2008

**Kokovaljaat**  
Täyttää standardin EN 361:2002 vaatimukset  
**Työntekijää tukeva vyötäröhihna**  
Täyttää standardin EN 358:2018 vaatimukset  
**Pelastustehtävät**  
Täyttää standardin EN 1497:2007 vaatimukset  
**Lantiovaljaat**  
Täyttää standardin EN 813:2008 vaatimukset

**Pojasevi za cijelo tijelo**  
U skladu sa standardom EN 361:2002  
**Remen za namještanje radnog položaja**  
U skladu sa standardom EN 358:2018  
**Spasavanje**  
U skladu sa standardom EN 1497:2007  
**Pojasevi za sjedenje**  
U skladu sa standardom EN 813:2008

**Ολόσωμο μπουντιέ**  
Σε συμμόρφωση με το πρότυπο EN 361:2002  
**Ζώνη για ρύθμιση θέσης εργασίας**  
Σε συμμόρφωση με το πρότυπο EN 358:2018  
**Διάσωση**  
Σε συμμόρφωση με το πρότυπο EN 1497:2007  
**Μπουντιέ συγκράτησης σε καθιστή θέση**  
Σε συμμόρφωση με το πρότυπο EN 813:2008

**Imbracatura integrale**  
In conformită alla norma EN 361:2002  
**Cintura per posizionamento**  
In conformită alla norma EN 358:2018  
**Soccorso**  
In conformită alla norma EN 1497:2007  
**Cinture con cosciali**  
In conformită alla norma EN 813:2008

**Harnasgordel**  
In overeenstemming met EN 361:2002  
**Riem voor werkpositionering**  
In overeenstemming met EN 358:2018  
**Redding**  
In overeenstemming met EN 1497:2007  
**Zitharnas**  
In overeenstemming met EN 813:2008

**Helkroppssele**  
I samsvar med standard EN 361:2002  
**Belte for arbeidsposisjonering**  
I samsvar med standard EN 358:2018  
**Redning**  
I samsvar med standard EN 1497:2007  
**Sittesele**  
Overholder standard EN 813:2008

**Arnés completo**  
Em conformidade com a norma EN 361:2002  
**Cinto de posicionamento de trabalho**  
Em conformidade com a norma EN 358:2018  
**Resgate**  
Em conformidade com a norma EN 1497:2007  
**Arnés tipo cadeira**  
Em conformidade com a norma EN 813:2008

**Helsele**  
I överensstämmelse med standard EN 361:2002  
**Stödbälte**  
I överensstämmelse med standard EN 358:2018  
**Räddning**  
I överensstämmelse med standard EN 1497:2007  
**Sittsele**  
I överensstämmelse med standard EN 813:2008

**Сбруя за цяло тяло**  
В съответствие със стандарт EN 361:2002  
**Колан за работно позициониране**  
В съответствие със стандарт EN 358:2018  
**Спасяване**  
В съответствие със стандарт EN 1497:2007  
**Седалищна сбруя**  
В съответствие със стандарт EN 813:2008

**Celotělový postroj**  
Vyhovuje požadavkům normy EN 361:2002  
**Pás pro pracovní polohování**  
Vyhovuje požadavkům normy EN 358:2018  
**Záchrana**  
Vyhovuje požadavkům normy EN 1497:2007  
**Sedací postroj**  
Vyhovuje požadavkům normy EN 813:2008

**Teljes testhevederzet**  
Az EN 361:2002 szabványnak megfelelően  
**Öv munkapozicionáláshoz**  
Az EN 358:2018 szabványnak megfelelően  
**Mentés**  
Az EN 1497:2007 szabványnak megfelelően  
**Ülő heveder**  
Az EN 813:2008 szabványnak megfelelően

**Uprząż pełna**  
Zgodnie z normą EN 361:2002  
**Pas do pozycjonowania podczas pracy**  
Zgodnie z normą EN 358:2018  
**Ratowanie**  
Zgodnie z normą EN 1497:2007  
**Indywidualny sprzęt chroniący przed upadkiem z wysokości - Uprząż biodrowa**  
Zgodnie z normą EN 813:2008

**Varovalni pas za celotno telo**  
Skladno s standardom EN 361:2002  
**Pas za pozicioniranje pri delu**  
Skladno s standardom EN 358:2018  
**Reševanje**  
Skladno s standardom EN 1497:2007  
**Sedežni pas**  
Skladno s standardom EN 813:2008

**Harnaşament pentru întregul corp**  
Conform cu standardul EN 361:2002  
**Centură pentru poziţionarea în timpul lucrului**  
Conform cu standardul EN 358:2018  
**Salvare**  
Conform cu standardul EN 1497:2007  
**Harnaşament de şedere**  
Conform cu standardul EN 813:2008

**Pojas za celo telo**  
U skladu sa standardom EN 361:2002  
**Kaiš za pozicioniranje pri radu**  
U skladu sa standardom EN 358:2018  
**Spasavanje**  
U skladu sa standardom EN 1497:2007  
**Pojas za sedenje**  
U skladu sa standardom EN 813:2008

**Celotělový postroj**  
V súlade so smernicou EN 361:2002  
**Pás pre pracovné polohovanie**  
V súlade so smernicou EN 358:2018  
**Záchrana**  
V súlade so smernicou EN 1497:2007  
**Sedací postroj**  
V súlade so smernicou EN 813:2008

**Страховочная привязь**  
Соответствует требованиям стандарта EN 361:2002  
**Пояс для рабочего позиционирования**  
Соответствует требованиям стандарта EN 358:2018  
**Спасательные операции**  
Соответствует требованиям стандарта EN 1497:2007  
**Страховочная привязь для удержания в сидячем положении.**  
Соответствует требованиям стандарта EN 813:2008

Notified body responsible for production monitoring and inspection. • Benannte Stelle, die für die Produktüberwachung und -überprüfung verantwortlich ist. • Organisme notifié responsable de la surveillance de la production et de l'inspection. • Organismo notificado responsable de la inspección y supervisión de la producción. • Bemyndiget organ ansvarligt for produktovervågning og -kontrol. • Ilmoitettu tarkastuslaitos, joka on tarkastanut tuotteen ja vastaa tuotannon valvonnasta ja tarkastuksesta. • Nadležno tijelo odgovorno za nadzor i provjeru proizvodnje. • Κοινοποιημένος οργανισμός υπεύθυνος για το σύστημα παρακολούθησης προστασίας και την επιθεώρηση. • Ente notificato responsabile per produzione, monitoraggio e ispezione. • Aangemelde instantie verantwoordelijk voor productiebewaking en -inspectie. • Teknisk kontrollorgan ansvarlig for overvåking og inspeksjon av produksjon. • Organismo notificado responsável pela inspeção e controlo da produção. • Anmält organ som är ansvarigt för produktionsövervakning och -kontroll. • Нотифициран орган, отговорен за наблюдението на производството и проверка. • Pověřená osoba odpovědná za monitorování a kontrolu produktů. • A gyártás figyelemmel kíséréseéért és ellenőrzéseéért felelős tanúsító testület. • Jednostka notyfikowana odpowiedzialna za monitorowanie produkcji i inspekcję. • Priglašeni organ, pristojen za nadzor proizvodnje in pregled. • Organismul notificat responsabil cu monitorizarea și inspecția producției. • Ovlašćeni organ koji je odgovoran za nadzor i inspekciju proizvodnje. • Notifikovaný orgán zodpovedný za monitorovanie a kontrolu výroby. • Нотифицированный орган, ответственный за контроль и инспекцию производства.

**CE 2849**

INSPEC International B.V. Beechavenue 54, 1119 PW, Schiphol - Rijk, Netherlands

Notified body that has carried out the examination • Benannte Stelle, die die Prüfung durchgeführt hat • Organisme notifié ayant réalisé l'examen • Organismo notificado que ha efectuado el examen • Bemyndiget organ, som har udført undersøgelsen • Tarkastuksen suorittanut ilmoitettu tarkastuslaitos • Nadležno tijelo koje je izvršilo testiranje • Κοινοποιημένος οργανισμός που έχει διεξάγει την εξέταση • Ente notificato che ha eseguito l'esame • Aangemelde instantie die het onderzoek heeft uitgevoerd • Teknisk kontrollorgan som har utført inspeksjonen • Organismo notificado responsável pelo exame • Anmält organ som har utfört provningen • Нотифициран орган, който е провел изследването • Pověřená osoba, která provedla zkoušku • Az ellenőrzést végző tanúsító testület • Jednostka notyfikowana przeprowadzająca kontrolę • Priglašeni organ, ki je izvedel pregled. • Organismul notificat care a realizat examinarea • Ovlašćeni organ koji je obavio pregled • Notifikovaný orgán, ktorý vykonal preskúšanie • Нотифицированный орган, который выполнил осмотр

**CE 0123**

TÜV SÜD Product Service GmbH Zertifizierstellen, Ridlerstraße 65, 80339 München, Germany

**UK  
CA**

acc. Personal Protective Equipment at Work (Amendment) Regulations 2022 (PPER 2022)

**EAC**

Технический регламент Евразийского таможенного союза «О безопасности средств индивидуальной защиты» TP TC 019/2011

Technical Regulation of Eurasian Customs Union "On Safety of Personal Protective Equipment" TR CU 019/2011

Link to Declaration of Conformity: [MSAsafety.com/DoC](https://MSAsafety.com/DoC) • Link zur Konformitätserklärung: [MSAsafety.com/DoC](https://MSAsafety.com/DoC) • Lien d'accès à la Déclaration de conformité : [MSAsafety.com/DoC](https://MSAsafety.com/DoC) • Enlace a la Declaración de conformidad: [MSAsafety.com/DoC](https://MSAsafety.com/DoC) • Link til overensstemmelseserklæring: [MSAsafety.com/DoC](https://MSAsafety.com/DoC) • Linkki vaatimustenmukaisuusvakuutukseen: [MSAsafety.com/DoC](https://MSAsafety.com/DoC) • Poveznica Izjave o skladnosti: [MSAsafety.com/DoC](https://MSAsafety.com/DoC) • Σύνδεσμος για τη Δήλωση Συμμόρφωσης: [MSAsafety.com/DoC](https://MSAsafety.com/DoC) • Link alla Dichiarazione di conformità: [MSAsafety.com/DoC](https://MSAsafety.com/DoC) • Link naar Verklaring van Overeenstemming: [MSAsafety.com/DoC](https://MSAsafety.com/DoC) • Lenke til EU samsvarserklæring: [MSAsafety.com/DoC](https://MSAsafety.com/DoC) • Link para a Declaração de Conformidade: [MSAsafety.com/DoC](https://MSAsafety.com/DoC) • Länk till EU-försäkran om överensstämmelse: [MSAsafety.com/DoC](https://MSAsafety.com/DoC) • Връзка към Декларацията за съответствие [MSAsafety.com/DoC](https://MSAsafety.com/DoC) • Odkaz na Prohlášení o shodě: [MSAsafety.com/DoC](https://MSAsafety.com/DoC) • Link a Megfelelőségi Nyilatkozathoz: [MSAsafety.com/DoC](https://MSAsafety.com/DoC) • Link do Deklaracji zgodności: [MSAsafety.com/DoC](https://MSAsafety.com/DoC) • Povezava do izjave o skladnosti: [MSAsafety.com/DoC](https://MSAsafety.com/DoC) • Link către Declarația de Conformitate: [MSAsafety.com/DoC](https://MSAsafety.com/DoC) • Izjava o usklađenosti je dostupna na sledećoj vezi: [MSAsafety.com/DoC](https://MSAsafety.com/DoC) • Odkaz na vyhlášení o zhode: [MSAsafety.com/DoC](https://MSAsafety.com/DoC) • Ссылка на декларацию о соответствии: [MSAsafety.com/DoC](https://MSAsafety.com/DoC)





